



**PUBBLICITÀ64**

indoor e outdoor advertising

**WIR GEBEN IHREN IDEEN  
FORM UND LICHT**

[www.pubblicita64.com](http://www.pubblicita64.com)





**PUBBLICITÀ64**

indoor e outdoor advertising



"WORK HARD AND...

INHALT

**DIGITALER  
DRUCK**

P/9

- VOM ENTWURF ZUM RENDERING
- TECHNOLOGIEN
- DRUCKMEDIEN

---

**SCHILDER**

P/15

- PRODUKTE
- LUMINA
- PROFILIA

---

**INSTALLATIONEN  
EINRICHTUNGEN**

P/21



SUCCESS WILL FOLLOW YOU"



## Wie alle, wir werden auch von unserer Geschichte geprägt.

Eine Geschichte jedoch, die es - vielleicht mehr als andere - verdient, erzählt und gehört zu werden, um den Geist, der uns heute beseelt und bis heute beseelt hat, wirklich zu verstehen.

**Eine Wette, die vor vielen Jahren aus dem Nichts begann, um unseren Träumen Form und Licht zu geben.**

**Eine von uns gewonnene Herausforderung, nk ständigem Engagement, harter Arbeit und dem großen Wunsch, uns in dem, was wir tun, wiedererkennen zu können, weil wir es am besten machen.**

Herausforderungen machen uns keine Angst, im Gegenteil, sie spornen uns an und inspirieren uns, neue Wege zu gehen, neue Lösungen zu finden und erfolgreich mit neuen Horizonten zu experimentieren.

**8.000**  
Quadratmeter  
Gussago / Produktion

**120**  
Angestellte und  
Mitarbeiter

**+30**  
Firmen- fahrzeuge

**+2.000**  
Baustellen  
/ im Jahr

**100.000**  
Meter  
LED pro Jahr

## Verantwortlich, von Anfang bis Ende und rüber hinaus

Wir begleiten Sie bei jedem Schritt auf dem Weg. Jede Auswahl sowie jede Entscheidung ist gut durchcht.



Wir sind und werden für jede Phase des Projekts der einzige Gesprächspartner sein, mit dem Sie sich austauschen und konfrontieren werden.



Von den Inspektionen bis zu den Machbarkeitsprüfungen, vom genauen Kostenvoranschlag des Eingriffs bis zur Realisierung des Layouts, von der Überwachung jeder Arbeitsphase bis zur Garantie mit der Ausstellung der Zertifizierungen.



Wir kümmern uns auch um die Beantragung der für Sie notwendigen Genehmigungen und Zulassungen und verhandeln mit allen zuständigen Behörden.



Unsere Unterstützung endet nicht mit der Lieferung des Projekts, sondern setzt sich auch in der Zeit nach dem Verkauf fort.





## Schnell, präzise, flexibel und pünktlich

Ihr Erfolg und Ihre Zufriedenheit waren im Laufe der Jahre nicht nur eine Quelle großer Zufriedenheit für uns, sondern die eigentliche Zutat, die uns in kurzer Zeit zu einem der landesweit führenden Unternehmen in der Branche gemacht hat.



## M WIE METHODE



# 1 Ziele identifizieren

Ein offenes und ausführliches Gespräch über die Ergebnisse, die Sie erreichen wollen, Ihre Erwartungen und Wünsche, ermöglicht es uns, uns nicht nur einzustimmen, sondern eine Analyse zu entwickeln, die zu einer erfolgreichen Strategie führt.

Die Identifizierung von Zielen und die Annahme eines effizienten Modells sind die Grundlage für einen erfolgreichen kreativen Prozess.

# 2 Analyse und Strategie

Von der Analyse bis zur Strategie, um die beste Lösung für Sie zu finden, mit Erfahrung, Kompetenz, Leidenschaft und Präzision.

**Unsere Designer und Planer führen Sie so, so Ihre Marke optimal kommuniziert wird.**

Wir verfolgen mit Sorgfalt jede Phase der Entwicklung eines Projekts, mit wir von der Idee zu einer originellen und innovativen Installation kommen.

# 3 Lösungen

Wir sind in der Lage, jede Art von Projekt an jedem Ort zu bewältigen, indem wir die Lösung finden, die Ihren Anforderungen am besten entspricht.

**Wir bieten Ihnen einen sehr hohen Grad an Individualisierung: Wir fertigen jede Form in jedem Material.**

Jeder Markt ist anders, genauso wie die Reaktionen auf Kommunikationsformen unterschiedlich sind. Wir sind in der Lage, jedes Projekt in ein attraktives und wirksames Werk zu verwandeln.

# DIGITALER DRUCK

12

**Wir können auf  
jedes Medium  
in jeder Größe  
drucken.**

Die Qualität ist immer gesichert.

Die Welt des Druckens entwickelt sich ständig weiter. Man muss immer auf dem neuesten Stand sein und über die neueste Technologie verfügen, um ein hervorragendes Ergebnis zu erzielen.

Wir verfügen über einen Maschinenpark der neuesten Generation, als größere Garantie für ein Produkt, das den Wert Ihrer Kommunikation erhöht.





FERRAMENTA - INSTALLAZIONI

STAMPA DIGITALE

JV300-160

EPSON

## Qualität, Geschwindigkeit und Innovation

Dank unserer technologisch fortschrittlichen Druckmaschinen sind wir in der Lage, Bilder in hoher Qualität auf verschiedenen Medien zu realisieren. Wir können Werbematerialien, Plakate, Leinwanddrucke, Backlit, Banner und die komplexesten Grafiken herstellen, die für die Kommunikation geeignet sind.

Alle Tinten sind standmäßig wasser- und lichtecht für hochwertige, langlebige Drucke im Großformat. Ein weiterer grundlegender Aspekt ist die Geschwindigkeit des Drucks: professionelle Ergebnisse, auch bei hohen Auflagen, in kürzester Zeit.

14

## PLANUNG

**Ein perfektes Ergebnis beginnt schon bei der Planung.**

Unsere Planungsabteilung besteht aus einem Team mit großer Erfahrung, das die modernsten Computer-Planungswerkzeuge einsetzt.

## RENDERING

**Wir präsentieren s Endprodukt, noch bevor wir es herstellen.**

Wir bieten einen hochprofessionellen Service, der in der Lage ist, grafische und architektonische Vorschläge durch Renderings zu realisieren, die die Visualisierung des Endergebnisses in der gewünschten Umgebung ermöglichen.

## PROTOTYP UND REALISIERUNG

Unsere qualifizierten Techniker sind in der Lage, auch die komplexesten Aufgaben zu erledigen und schnell die besten Lösungen zu finden.





## TECHNOLOGIE

Ein Maschinenpark, der immer aktuell und leistungsfähig ist.

Druck- und Schneidemaschinen der neuesten Generation und immer auf dem neuesten Stand. Die ständige Wartung unseres Maschinenparks ermöglicht es uns, immer bereit zu sein, jede Produktionskomplexität zu erfüllen.



# DRUCKMEDIEN

Die Verwendung innovativer Materialien, die alle für ihren Verwendungszweck zertifiziert sind, ermöglicht die Renovierung von Einrichtungen, Wänden, Decken, Glas, Fußböden, Fassaden, Aufzügen und kleinen Räumen, wodurch echte Kommunikationsräume mit dem Kunden, dem Benutzer oder dem Nutzer im Allgemeinen entstehen.



## Klebefolien der besten Marken

**Gedruckt im Vierfarbverfahren und heißlaminiert mit kurz- und langzeitiger transparenter Klebefolie.**

### **Transluzente Folien**

Für die Dekoration von Leuchtschildern.

### **Farbige Klebefolien**

Als "Prespaced"-Beschriftung.

### **Sandgestrahlte oder mattierte Klebefolien**

Für Glasdekoration.

### **One way**

Mit seinen vielfältigen Einsatzmöglichkeiten im Bereich der Fensterdekoration, bei Messeständen, Fahrzeugen und vielen anderen kreativen Lösungen.

### **Halbstarrer, repositionierbarer Klebstoff**

Für die Dekoration von Leuchtschildern.  
Um Eingriffe durch Fachpersonal zu reduzieren.

### **EMPFOHLENE ANWENDUNGEN**

Beschilderung, Fahrzeugdekoration, Schaufensterdekoration, glatte oder gewellte Oberflächen im Innen- und Außenbereich. Abdeckfolien für Wand- oder Bodendekorationen, kurzlebige Klebefolien für Veranstaltungen oder Messestände.





## Planen und Stoffe

Ausdruck in vier Farben.

### **Einseitige PVC-Folie**

Ausdruck in vier Farben.

### **Mesh-Gewebe**

Einseitiges PVC-Netz, vierfarbig bedruckt.

### **Einseitig bedruckte PVC-Folie Night & y**

Mit schwarzem Kern auf der Rückseite, um den Durchgang von Licht zu blockieren.

### **Block-Out PVC-Folie beidseitig**

Einseitiges PVC-Netz, vierfarbig bedruckt.

### **Flag-Gewebe**

Ideal für Fahnen, Wappen, Zelte

### **PVC-Folie Back Light und Pearl**

Backlit für beleuchtete Schilder.

### **Polyester- und Canvas-Textilplanen**

Für Werbung, Schaufenster, mittelgroße Flächenbanner.

### **EMPFOHLENE ANWENDUNGEN**

Fahnen, Wappen, Zelte, Schaufenster, Realisierung von mittelgroßen Bannern, für Innen- und Außenanwendung.

## Starre Platten

Vierfarbiger Direktdruck.

### Expandiertes PVC

Forex-Typ, 3;5;8;10;19 mm für Tafeln, Schilder, Innenausbau, Ausstellungen, Messen.

### Transluzente Folien

Für die Dekoration von Leuchtschildern.

### Kapa line

“Sandwich”, Dicke 5 aus extrudiertem Polystyrolschaum und zwei Kartonplatten. Ideal für Promotionszwecke

### Piuma

Kompaktes extrudiertes Polystyrol und 1 mm halbexpandierte PVC-Blätter. Ideal für mittel- bis langfristige Promotionsaktionen

### Polion

Es handelt sich um ein Produkt mit einer Wabenstruktur aus Polypropylen, s sich durch seine geringen Kosten und seine Außenbeständigkeit auszeichnet. Verfügbare Dicken: 3,5-5-10 mm.

### Aluminium-Verbundwerkstoff

(Dibond, Alucobond, usw.). Verbundplatte, bestehend aus einem “Sandwich” aus zwei Aluminium- und Polyethylenplatten, direkt vierfarbig bedruckt, leicht, stark, stabil, ideal für die Kommunikation im Innen- und Außenbereich.

### Methacrylat (Plexiglas)

Transparent, opal, weiß oder farbig für Leuchtreklamen und Innendekoration.

### UTILIZZI CONSIGLIATI

Tafeln, Schilder, Innen- und Außendesign, Ausstellungen, Messen, Werbung, Schilder, Leuchtschilder und Möbel.

## Karton

Es handelt sich um eine Kartonplatte mit einem Wabenkern. Es ist sehr leicht und vielseitig und bietet Oberflächen, die sich gut zum Bedrucken und/oder Schnitzen eignen. Es stellt auch eine "grüne" Wahl im Bereich der Werbung, Tafeln und kundenspezifischen Displays r.

Verfügbare Dicken: 10-16-20 mm Verfügbare Farben: weiß - schwarz - avana.

## Magnetisch

Es ist ein vielseitiges Material, s sich gut für temporäre Dekorationen auf Fahrzeugen oder Metalloberflächen eignet. Es ist leicht formbar und kann auch für Beschilderungen oder temporäre Kommunikation verwendet werden. Er kann sowohl im Innen- als auch im Außenbereich eingesetzt werden und gibt den Druck originalgetreu wieder.



# SCHILDER PRODUKTE

20

## Maßgeschneiderte Kreativität

Es gibt keine Universallösungen, sondern nur individuelle Lösungen, die so konzipiert und hergestellt werden, dass die visuelle Botschaft besser zur Geltung kommt. Unsere Schilder zeichnen sich durch die Solidität und Leichtigkeit der Strukturen und durch die Vielseitigkeit des Einsatzes in Innen- und Außenbereichen aus.

Schilder mit Aufmerksamkeit für das kleinste Detail und völlig anpassbar. Innovative ein- und beidseitige Lösungen sind in leuchtender und nicht leuchtender Ausführung erhältlich. Alle Schilder werden im eigenen Haus mit Geschick und Materialien von höchster Qualität entworfen.







Direktes Licht



PUBBLICITA64

# LAEFFE

Kastenförmiges Schild mit leuchtender Front  
und Randeinfassung

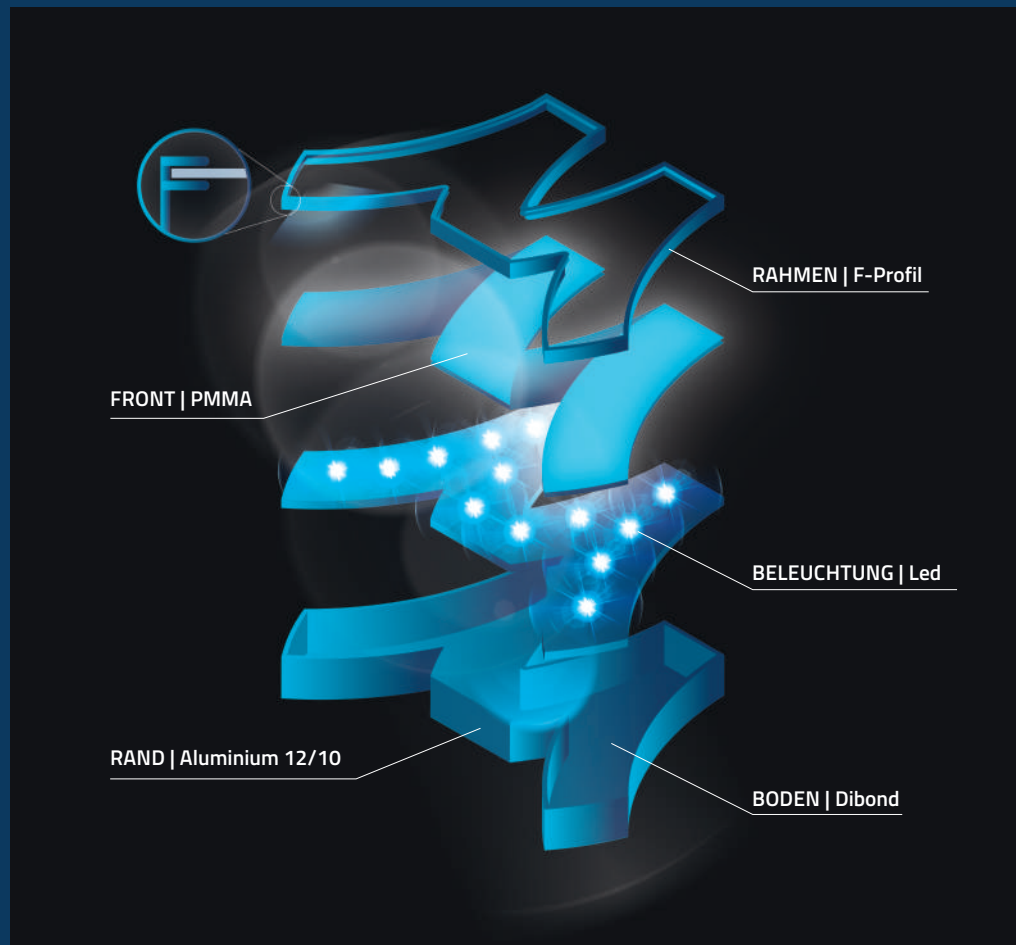

Verwendung: innen und außen  
Größe: klein / mittel  
Zertifizierung: CE



Direktes Licht



PUBBLICITÀ64



# CLASSICA

Kastenförmiges Schild mit vollleuchtender Front

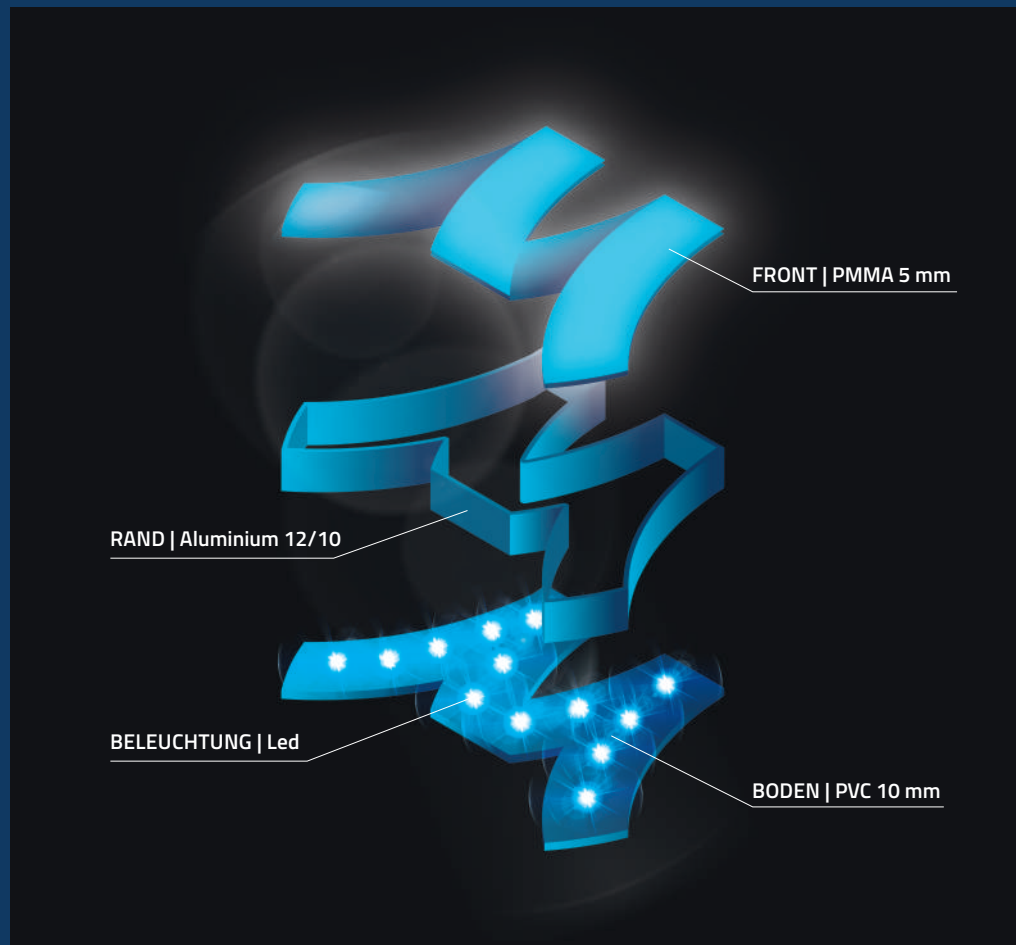

Verwendung: innen und außen

Größe: klein / mittel

Zertifizierung: CE



Direktes Licht



PUBBLICITÀ64

# MASSELLO - F

Kastenförmiges Schild mit vollleuchtender Relief-Front

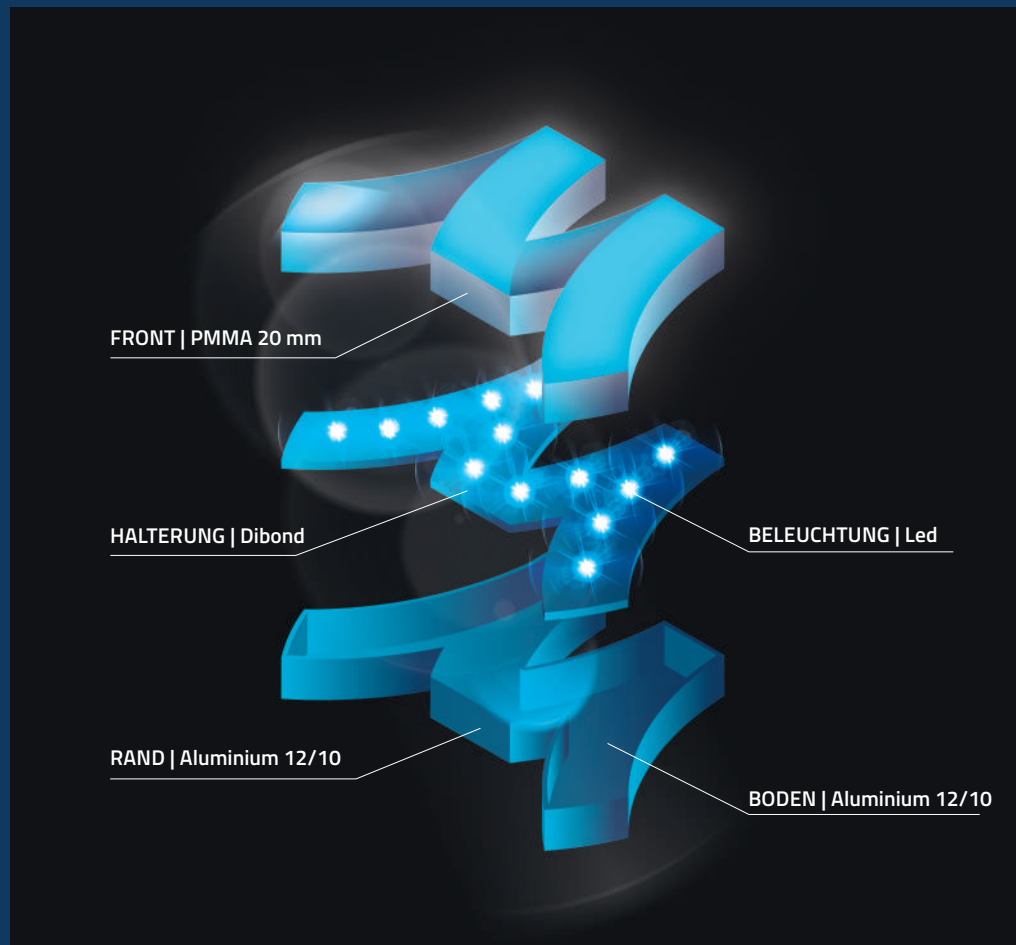

Verwendung: innen und außen

Größe: klein / mittel

Zertifizierung: CE



Direktes Licht

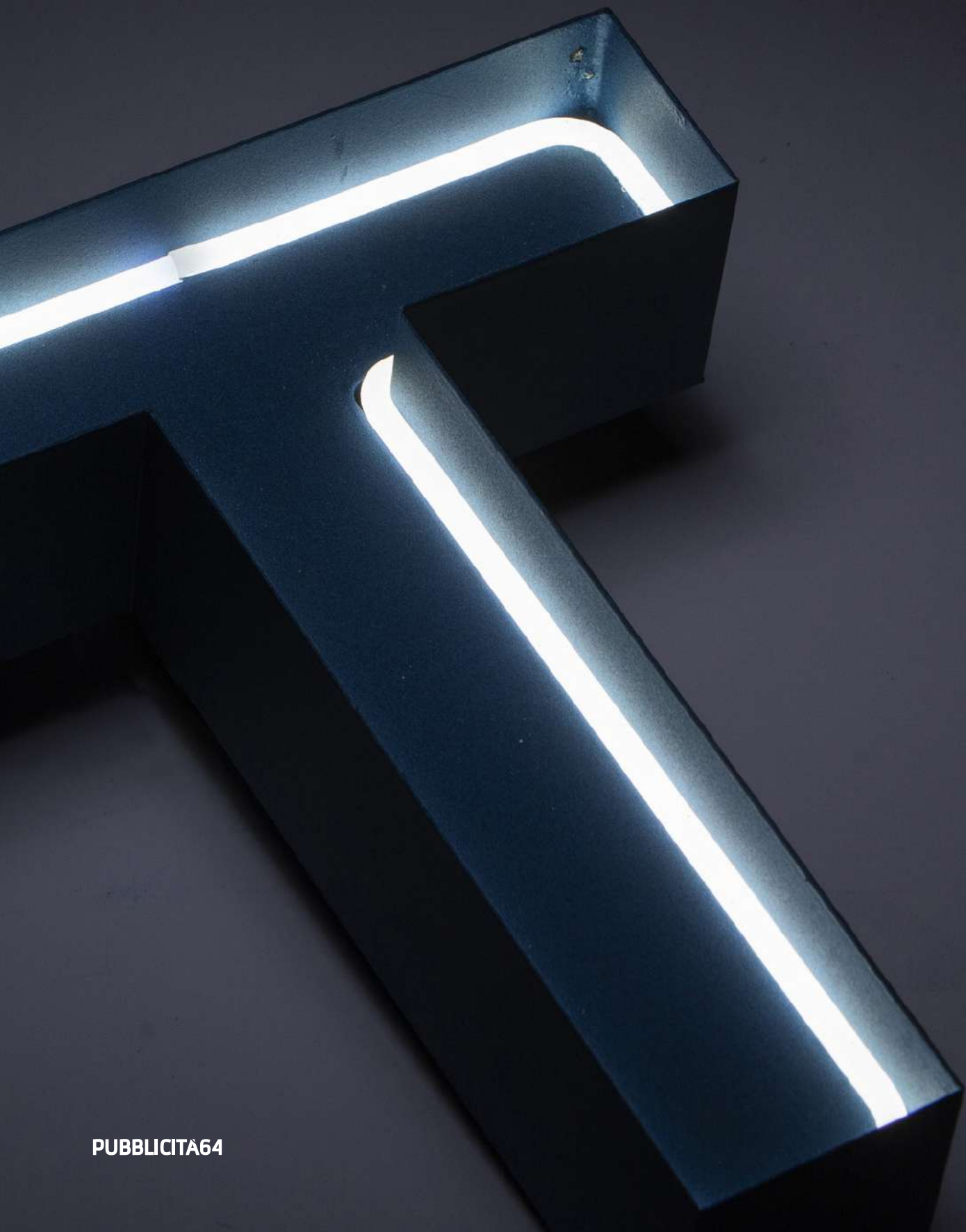

PUBBLICITÀ64

# FLEX NEON

Kastenförmiges Schild mit  
offener Front, beleuchtet mit Neon-Flex



Verwendung: innen und außen  
Größe: klein / mittel  
Zertifizierung: CE



Direktes Licht



# PLEXI

Kastenförmiges Schild mit  
vollleuchtender Front und Seitenrand

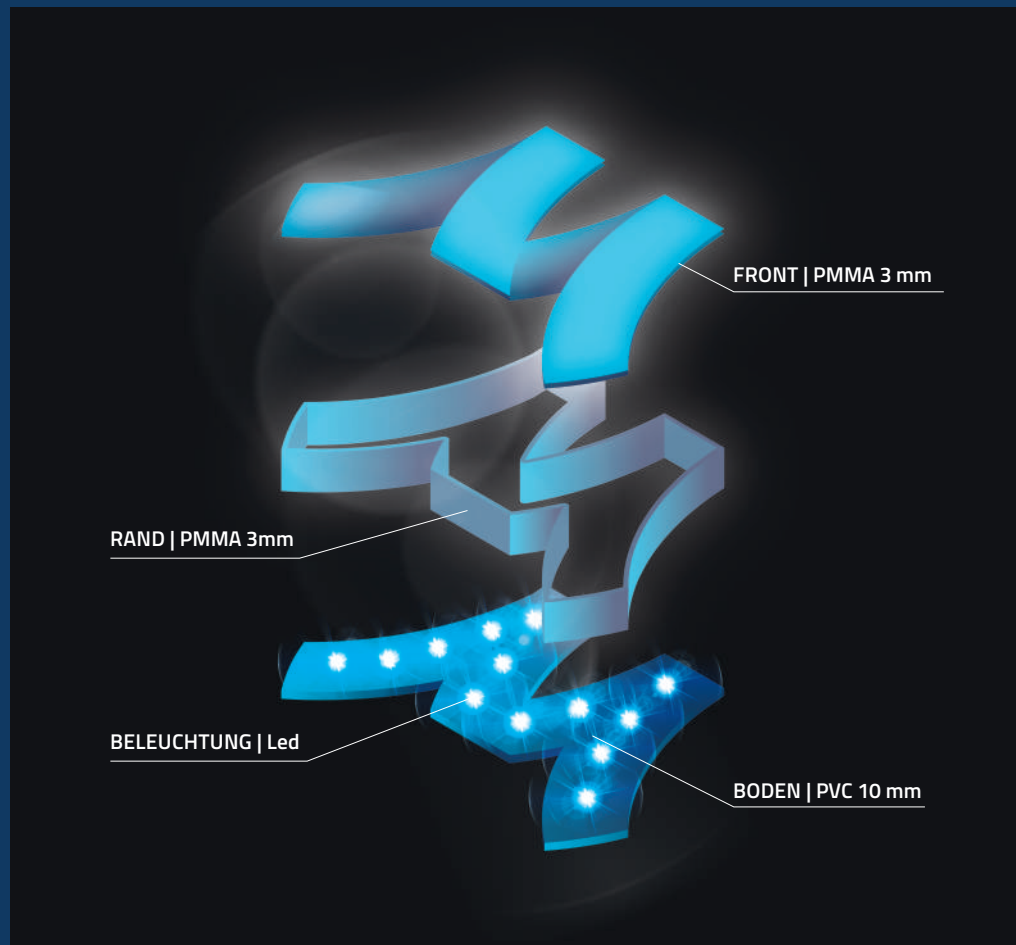

Verwendung: innen und außen  
Größe: klein / mittel / groß  
Zertifizierung: CE



Direktes Licht

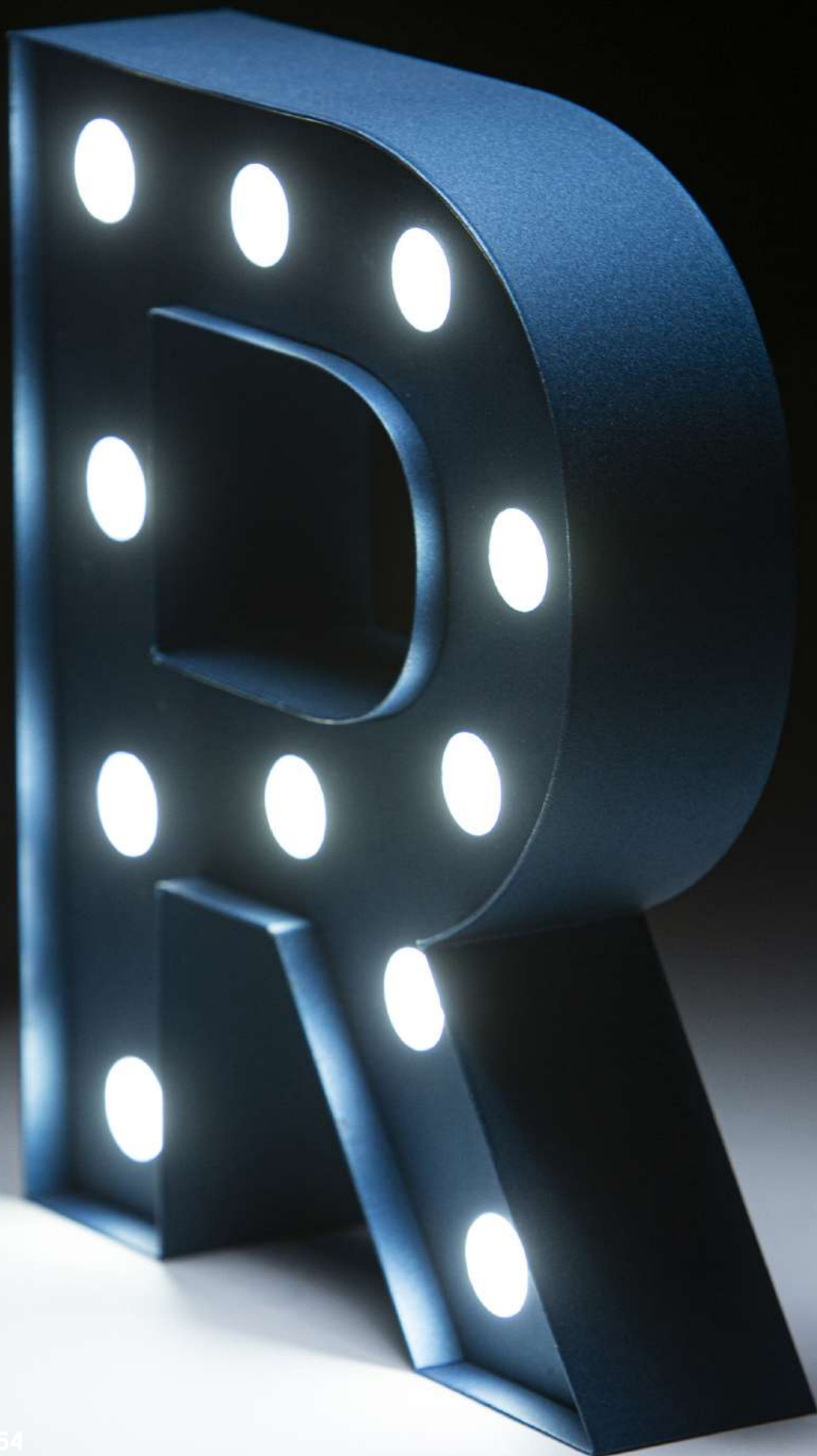

PUBBLICITA64



# BULBO

Kastenschild mit Glühbirnen

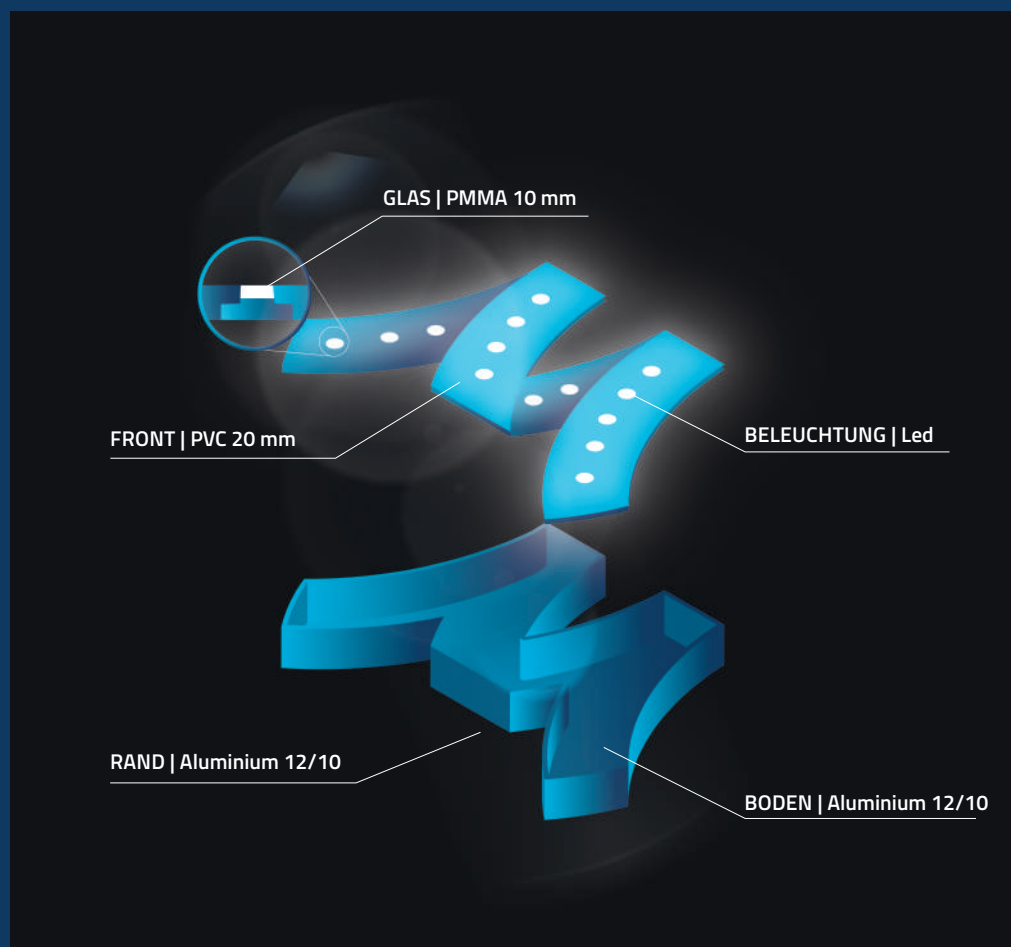

Verwendung: innen und außen

Größe: klein / mittel

Zertifizierung: CE



Direktes Licht



# BIFACCIALE

Kastenförmiges Schild mit  
vollleuchtender vorderer und hinterer Seite

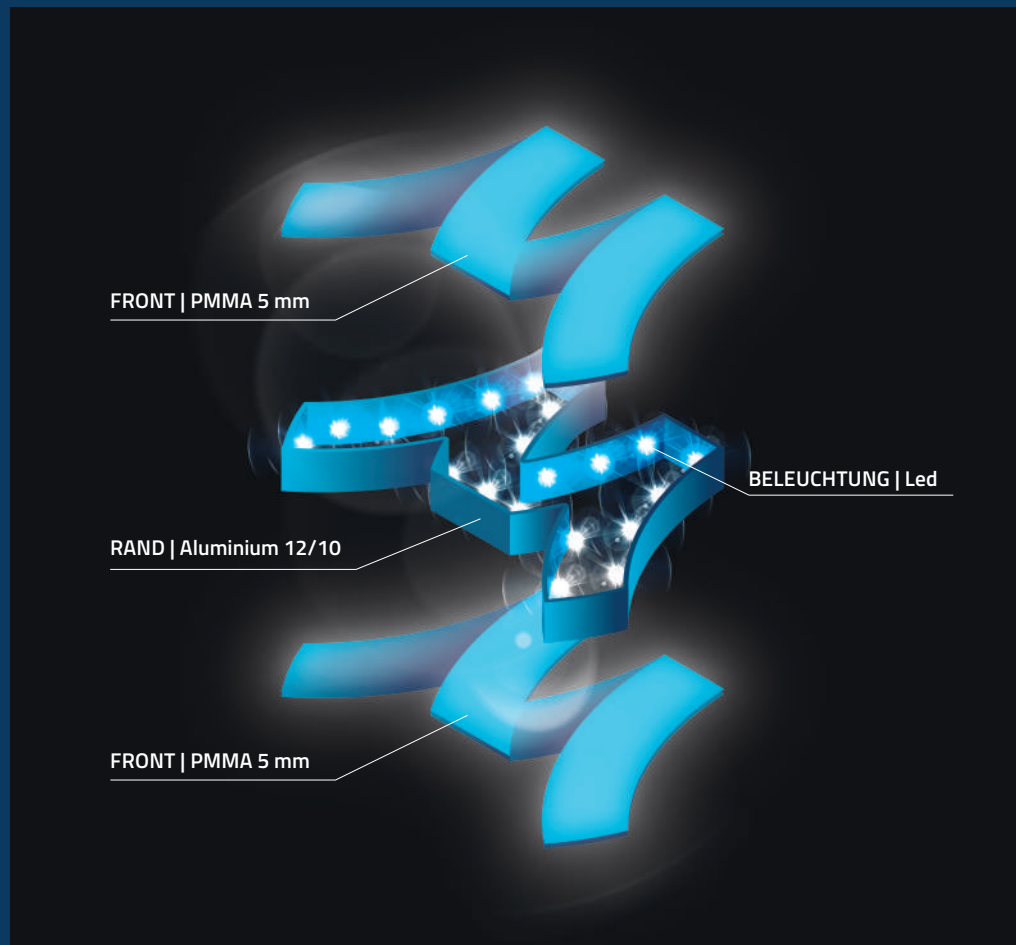

Verwendung: innen und außen  
Größe: klein / mittel  
Zertifizierung: CE



Reflektiertes Licht



PUBBLICITA64

# BACKLITE

Kastenförmiges Schild mit leuchtendem reflektierendem Hintergrund und bstandshaltern

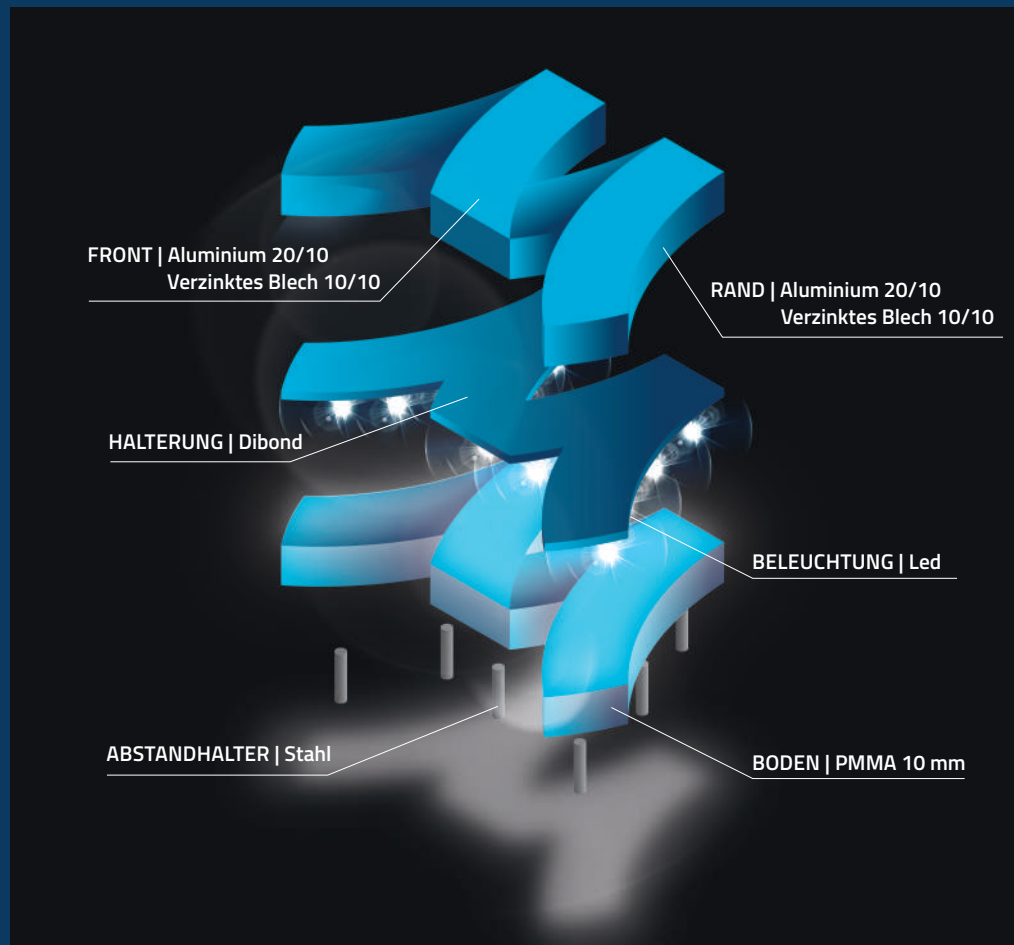

Verwendung: innen und außen  
Größe: klein / mittel / groß  
Zertifizierung: CE



Reflektiertes Licht



# BACKLITE - MASSELLO

Kastenförmiges Schild mit  
vollleuchtendem Relief-Boden

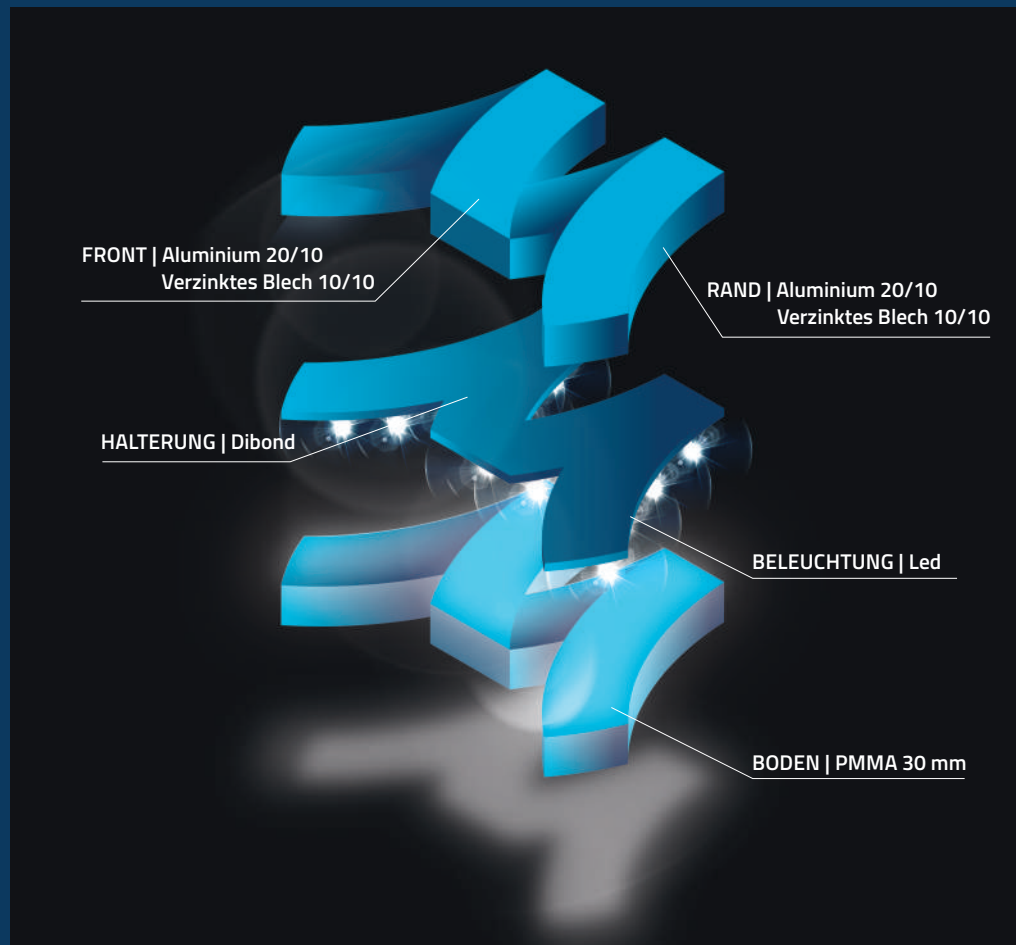

Verwendung: innen und außen

Größe: klein / mittel

Zertifizierung: CE



Leuchtkästen





# ROMA MONO

Einseitiger Kasten mit  
leuchtender Front und umlaufendem Rahmen

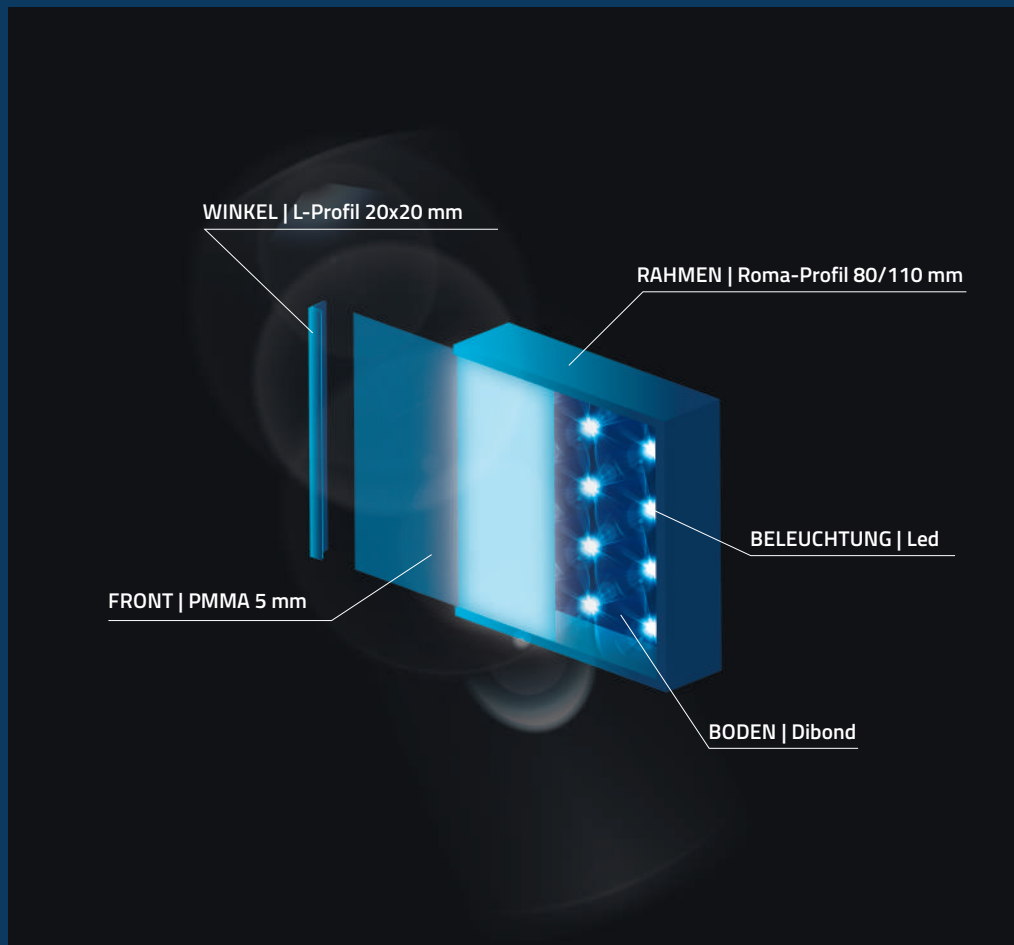

Verwendung: innen und außen  
Größe: klein / mittel / groß  
Zertifizierung: CE



Leuchtkästen



# ROMA BIFACCIALE

Beidseitiger Kasten mit leuchtender Front-/Rückseite und umlaufendem Rahmen

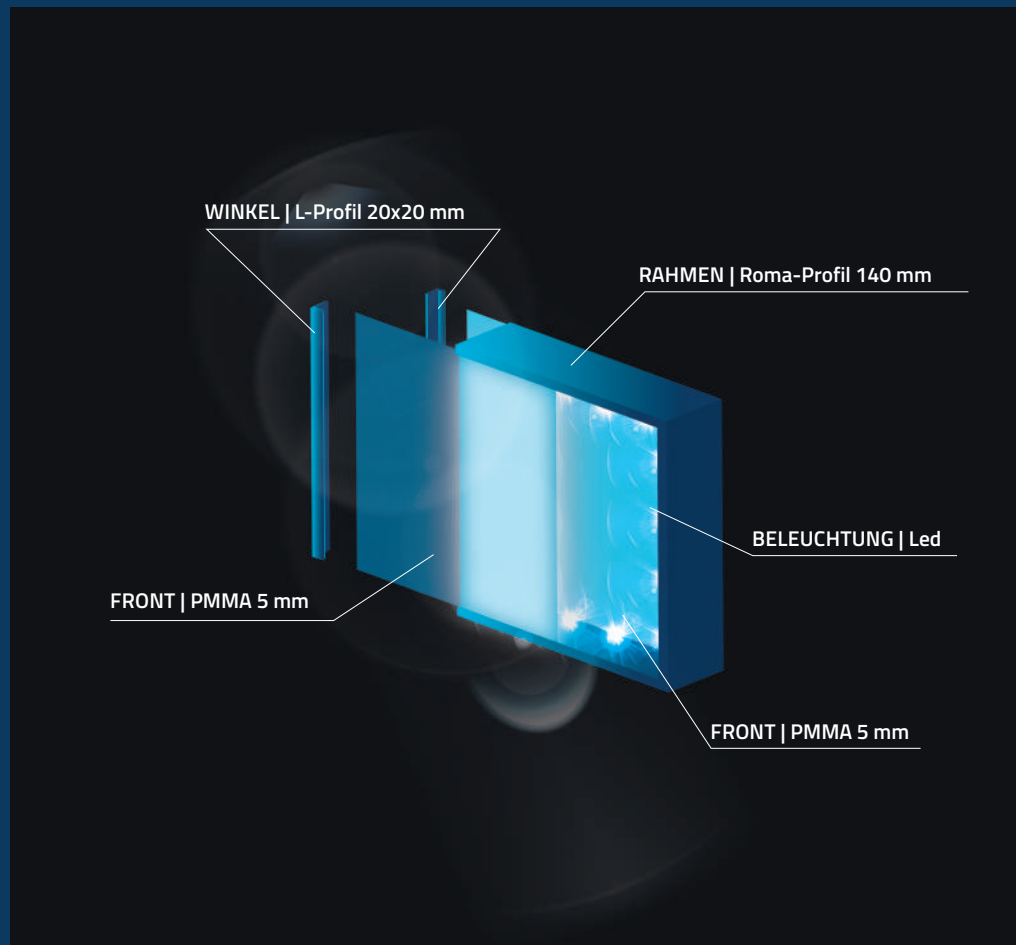

Verwendung: innen und außen

Größe: klein / mittel / groß

Zertifizierung: CE



Leuchtkästen



# TRAFORATO

Ein- und beidseitiger perforierter Kasten mit Beleuchtung der perforierten Teile

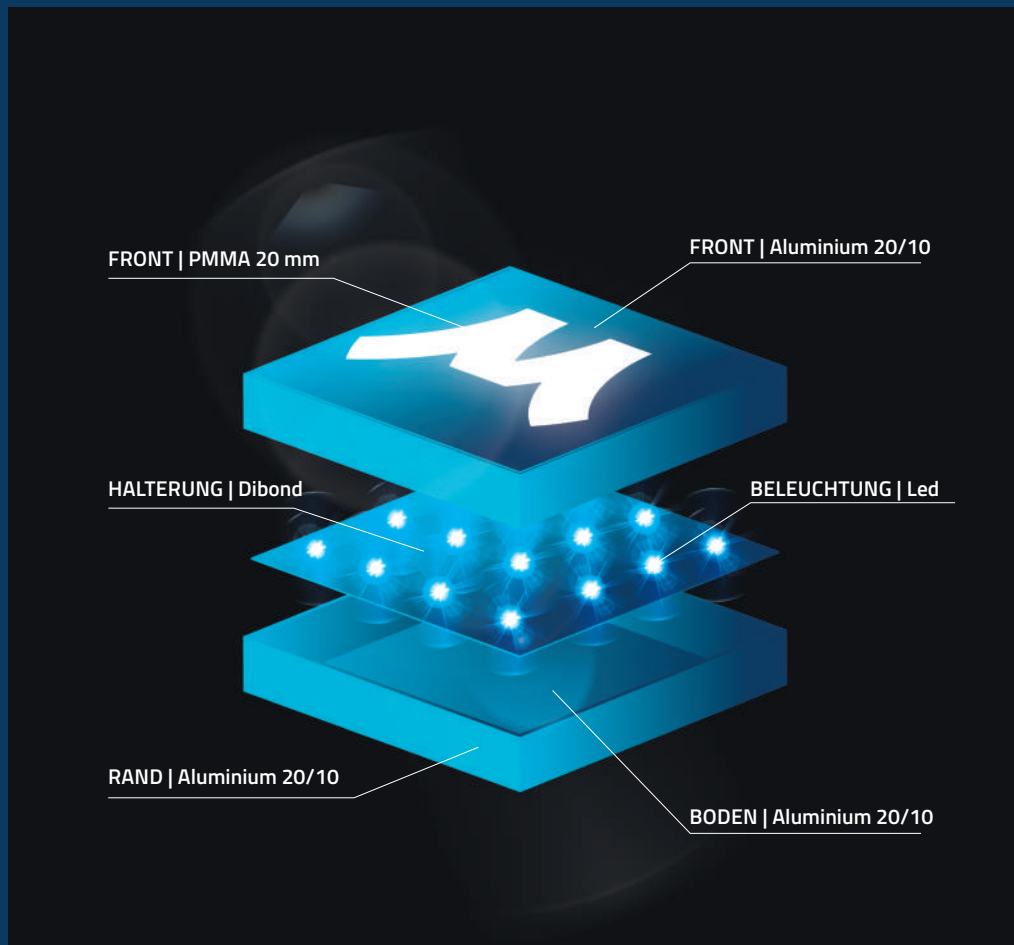

Verwendung: innen und außen  
Größe: klein / mittel / groß  
Zertifizierung: CE



Leuchtkästen



PUBBLICITÀ64

# TRAFORATO PLUS

Ein- und beidseitiger perforierter Kasten mit  
Beleuchtung der Relief-Massivteilen

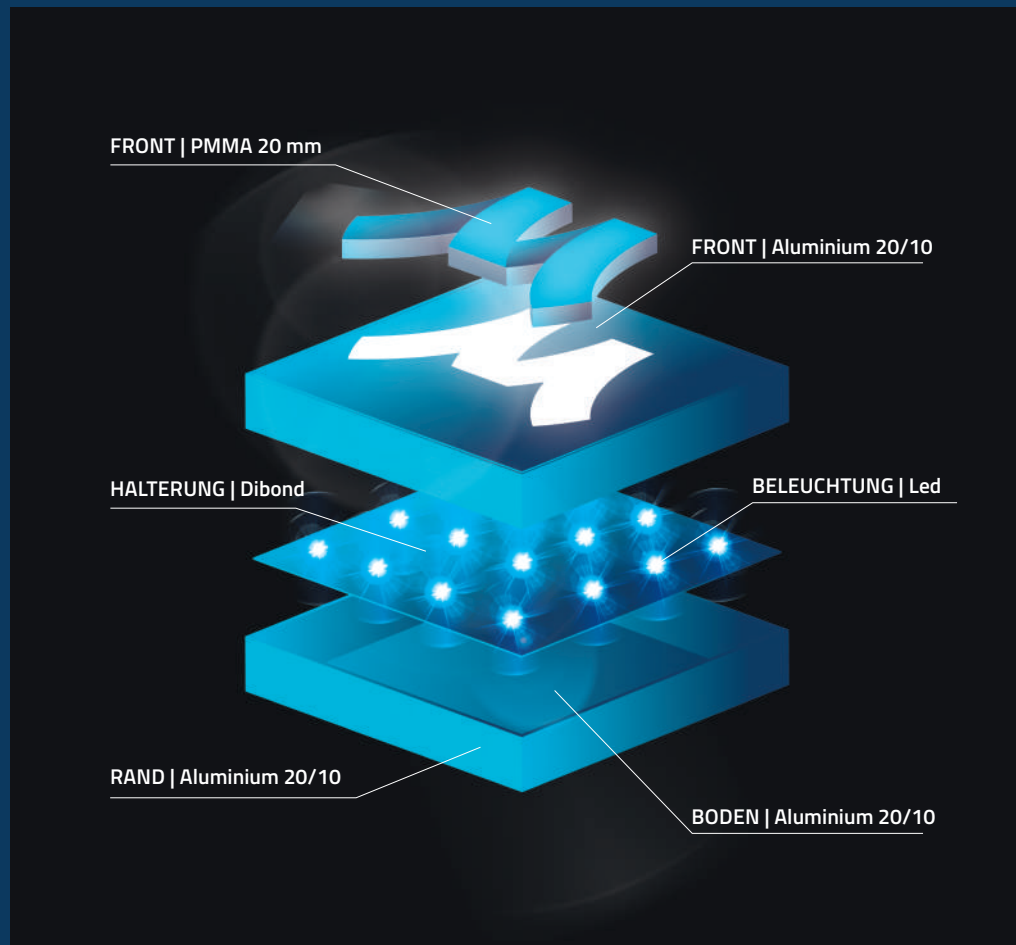

Verwendung: innen und außen  
Größe: klein / mittel / groß  
Zertifizierung: CE



Leuchtkästen

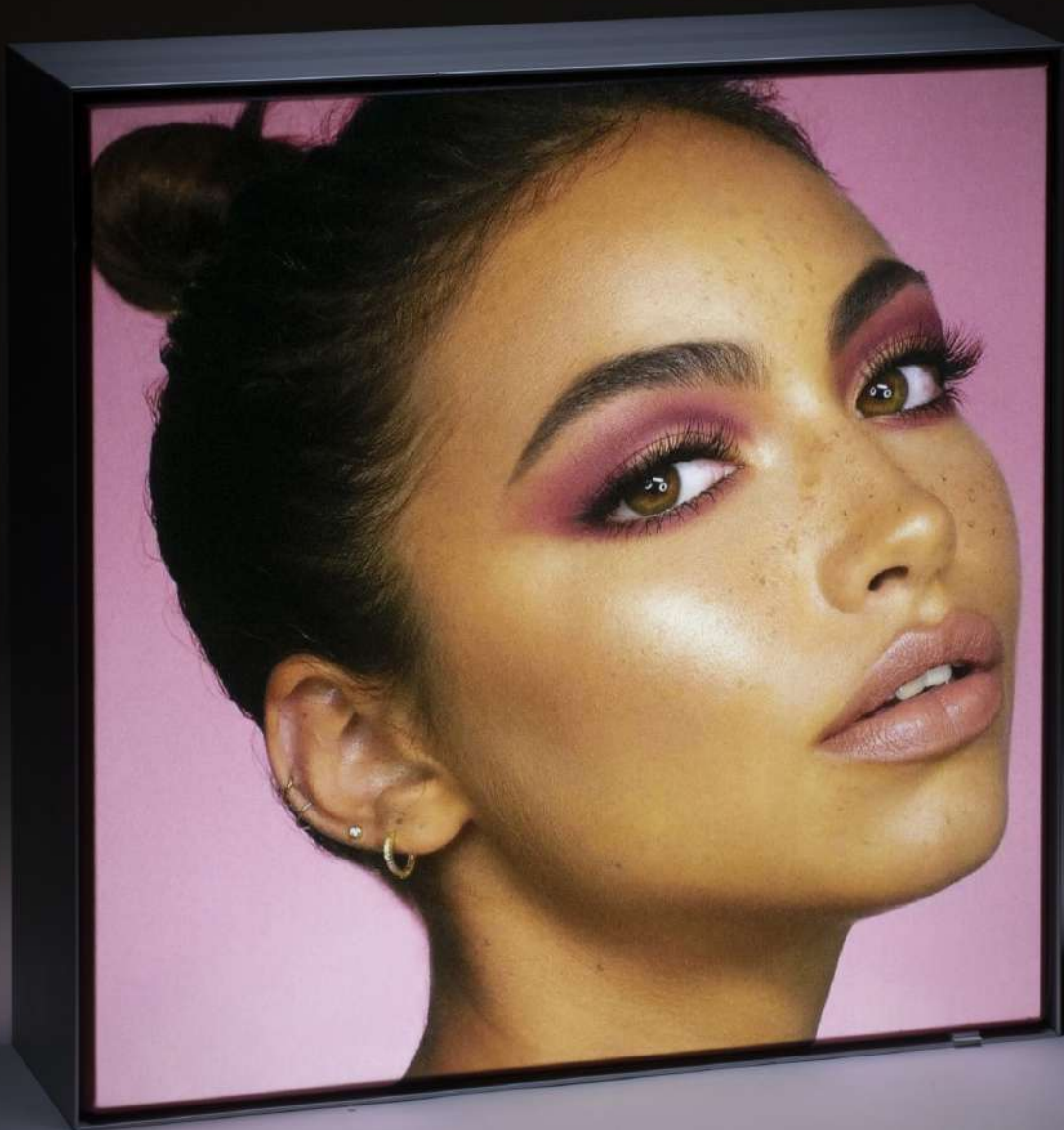



# LIGHTBOX

Einseitiger Leuchtkasten mit vollleuchtendem personalisiertem Stoff

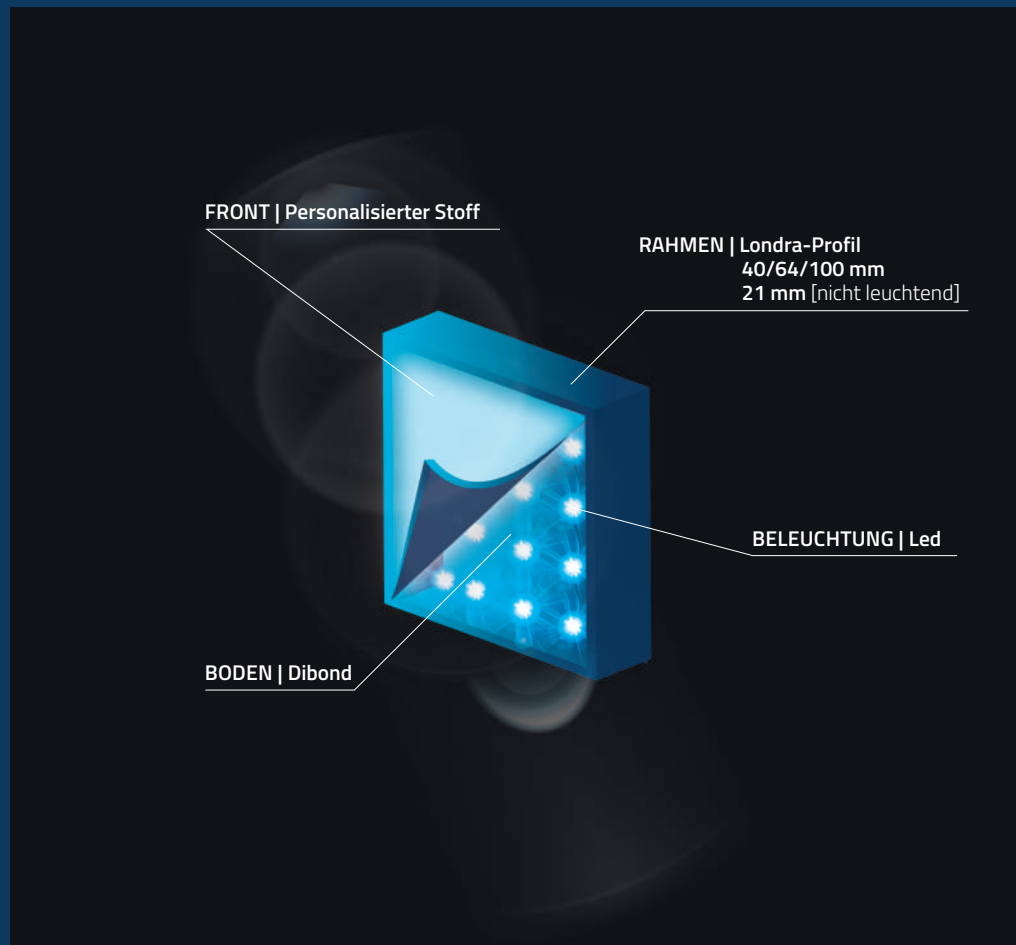

Verwendung: innen  
Größe: klein / mittel / groß  
Zertifizierung: CE



Leuchtkästen



# LIGHTBOX BIFACCIALE

Beidseitiger Leuchtkasten mit  
mit vollleuchtendem personalisiertem Stoff

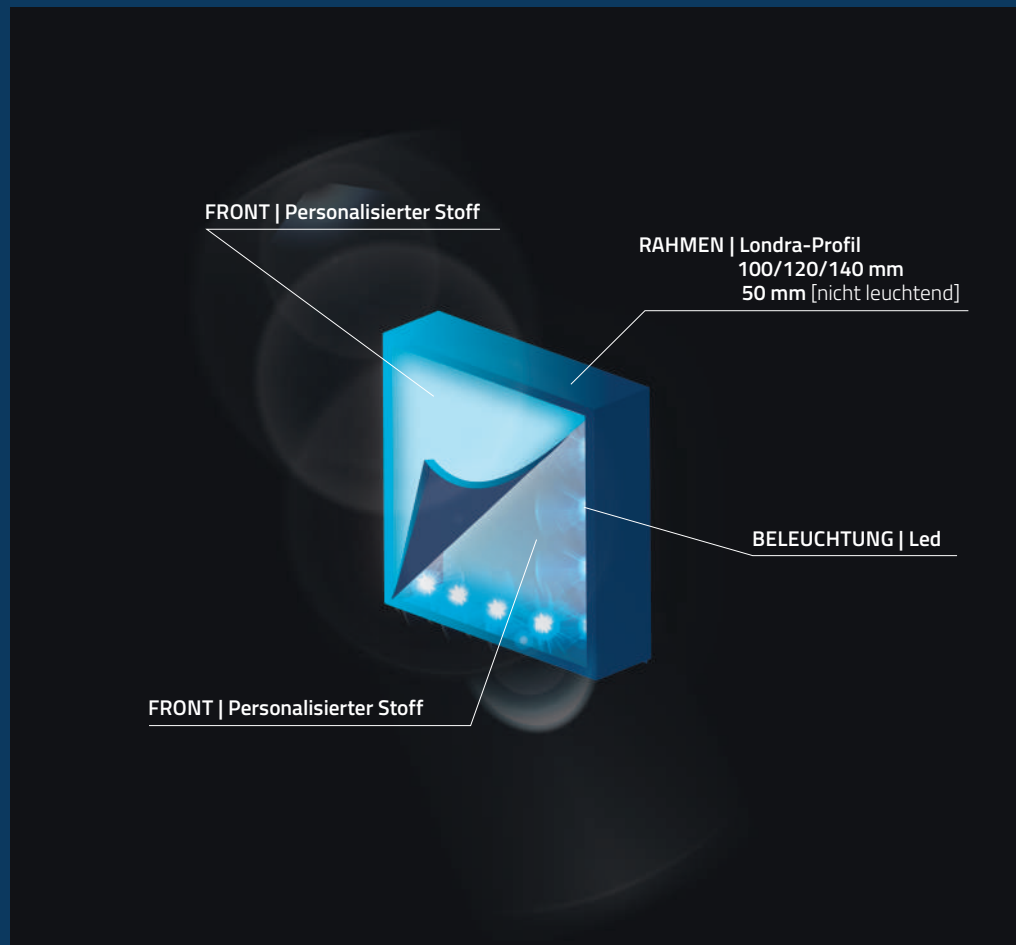

Verwendung: innen  
Größe: klein / mittel / groß  
Zertifizierung: CE



Leuchtkästen



# WASHINGTON

Einseitiger Kasten mit PVC-Folie,  
vollleuchtend

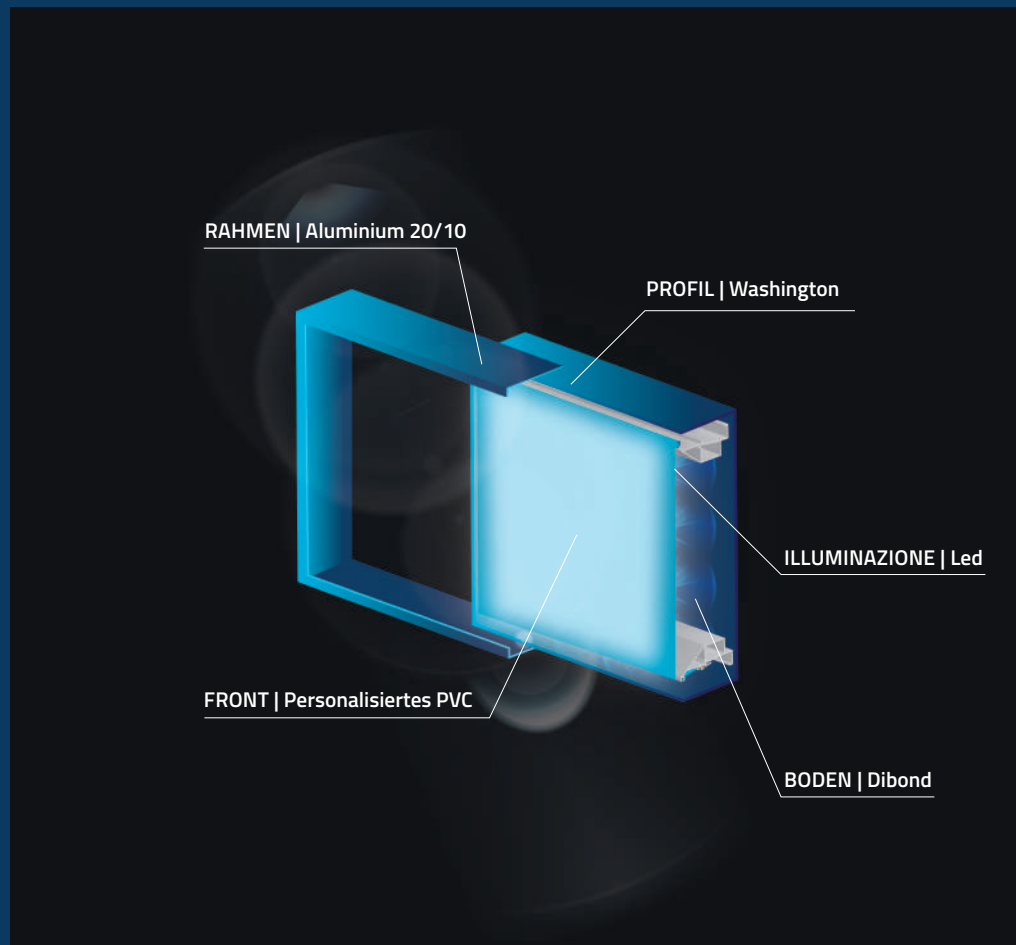

Verwendung: innen und außen  
Größe: klein / mittel  
Zertifizierung: CE



Großes Format



# TIRANA

Einseitiger geformter Kasten mit PVC-Folie,  
vollleuchtend

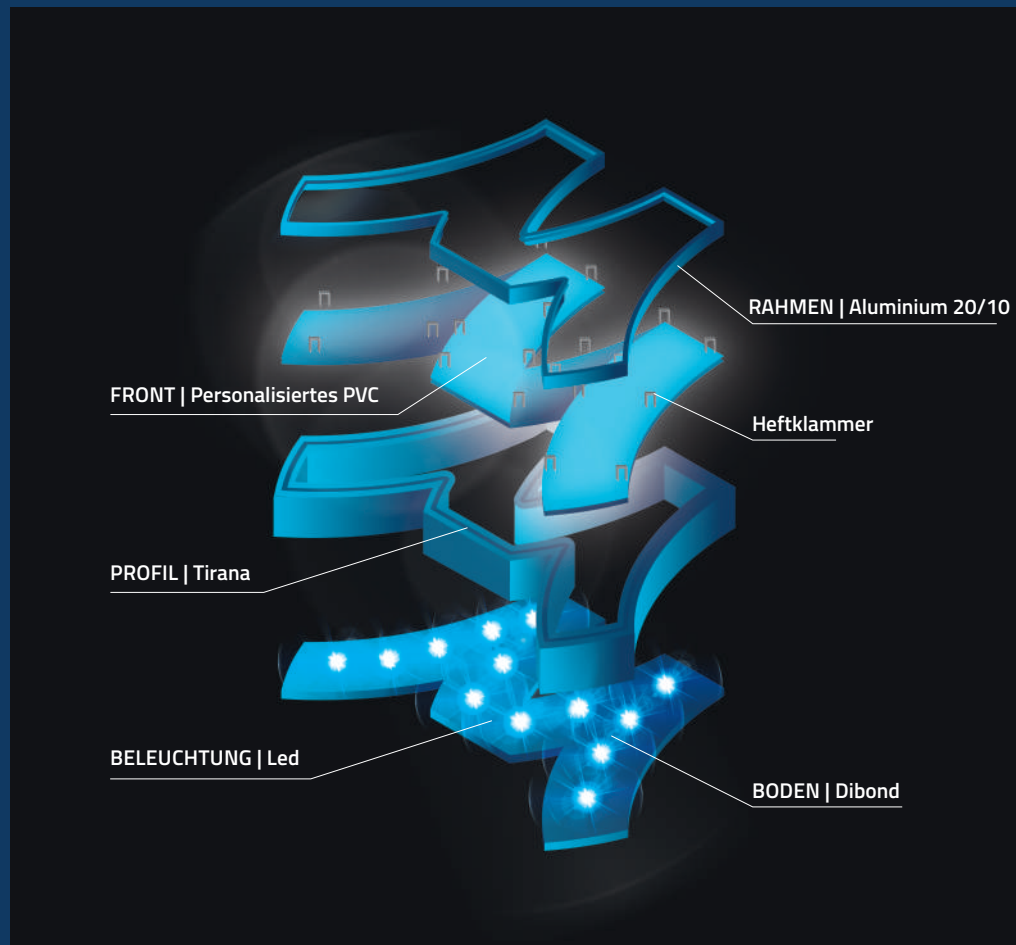

Verwendung: innen und außen

Größe: klein / mittel

Zertifizierung: CE



Großes Format





# ATENE

Einseitiger Rahmen mit PVC-Folie, mit Strahlern beleuchtet



Verwendung: innen und außen  
Größe: klein / mittel  
Zertifizierung: CE



Großes Format



# LAELLE

Kastenschild mit leuchtender Front und  
umlaufendem Rahmen

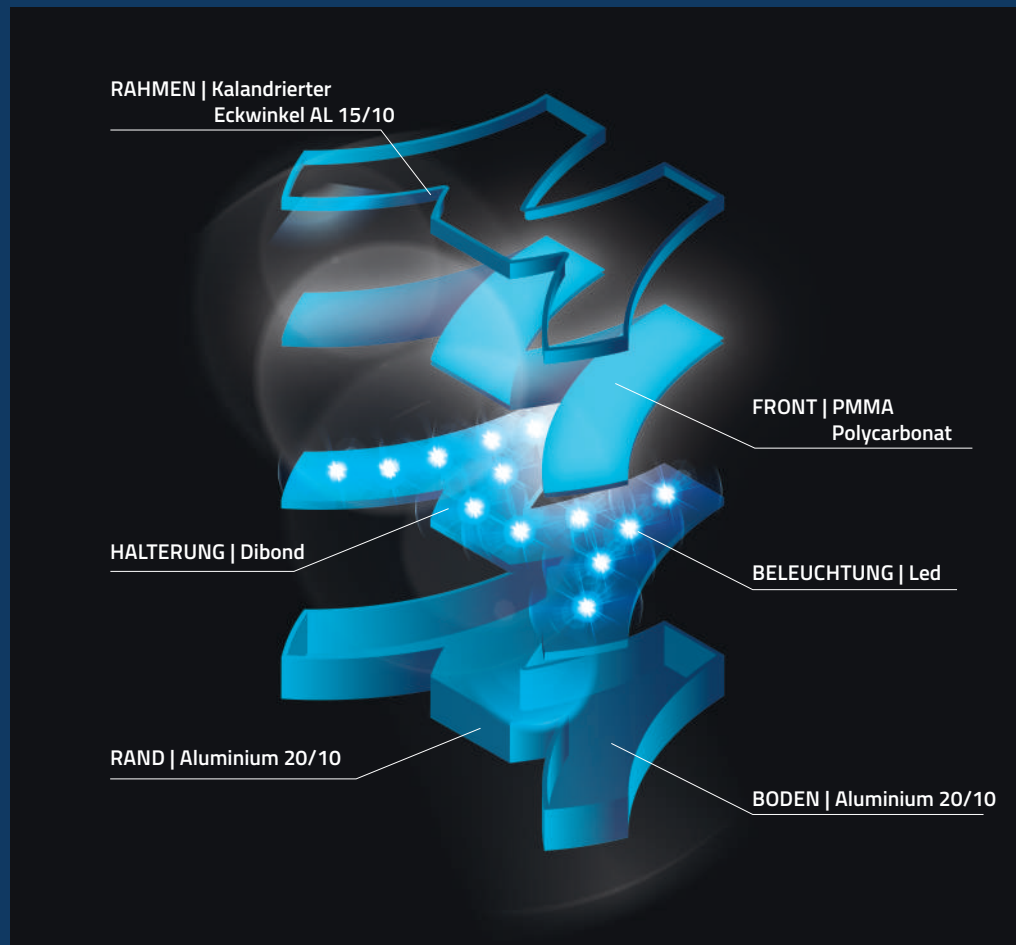

Verwendung: innen und außen  
Größe: klein / mittel  
Zertifizierung: CE



Outdoor, unterschiedliche



PUBBLICITA64

PUBBLICITA64

# REKLAM

Blinde Werbetafeln, die von Scheinwerfern beleuchtet werden

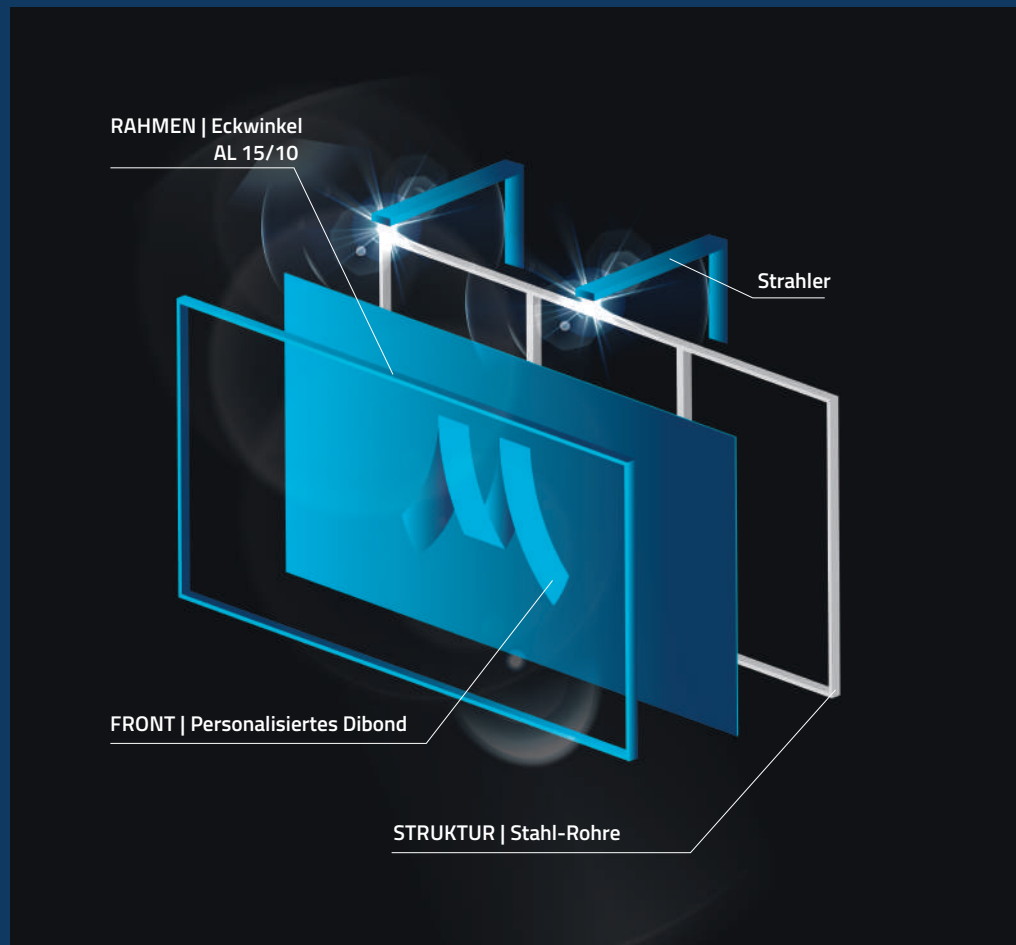

Verwendung: innen und außen  
Größe: klein / mittel / groß

Elevator  
Restrooms →

MEETING ROOMS



FINANCIAL  
SERVICES

EXIT



## Totem

Totems, völlig anpassbar, blind oder leuchtend.

← ELEVATOR

← EXIT

BALCONY →

CLASSROOMS →

LIBRARY →

### Link

- Link Office I
- ← Link Office II
- ↗ Link Office III
- ↖ Link Office IV
- ↘ Link Office V

EXCHANGE

STUDENT SERVICES

LIBRARY OF LAW

FACULTY OFFICES

ADMINISTRATION

W C



BREAKFAST  
ROOMS

DRAWING R

BALLROOM

MEETING  
ROOM

← OFFICE 1

OFFICE 2 →

← OFFICE 3

VISITOR PARKING ↗ ↑

BREAKFAST ROOM ↗

LOBBY ↗

READING ROOM →

RESTROOM TOILETS ↘

MEETING ↘

CONFERENCE ROOM ↘

↑

STAGES

GARAGE

LIFT

HOTELS

METRO

MUSEUM

MEMORIAL

FREER GALLERY

INTERNET POINT ↑

← WARDROBE

TOILETTE →

# SCHILDER

## LUMINA

64

## Beleuchtet dein Geschäft

Wir sind der perfekte Partner für Ihre Lichtkommunikation. Dank unseres technischen Know-hows können wir Texturen und Oberflächen hervorheben und durch indirekte Lichteffekte ein einzigartiges Ambiente schaffen.

Weit verbreitet für die Herstellung von Schildern, Kastenbuchstaben oder hinterleuchteten Totems, werden die Produkte der Luminia-Linie Ihr Image auf funktionelle Weise zum Leuchten bringen und Ihre Räume in vollem Glanz erstrahlen lassen, während sie gleichzeitig Energie sparen, und dies bei vollem Respekt für die Umwelt.









Direktes Licht

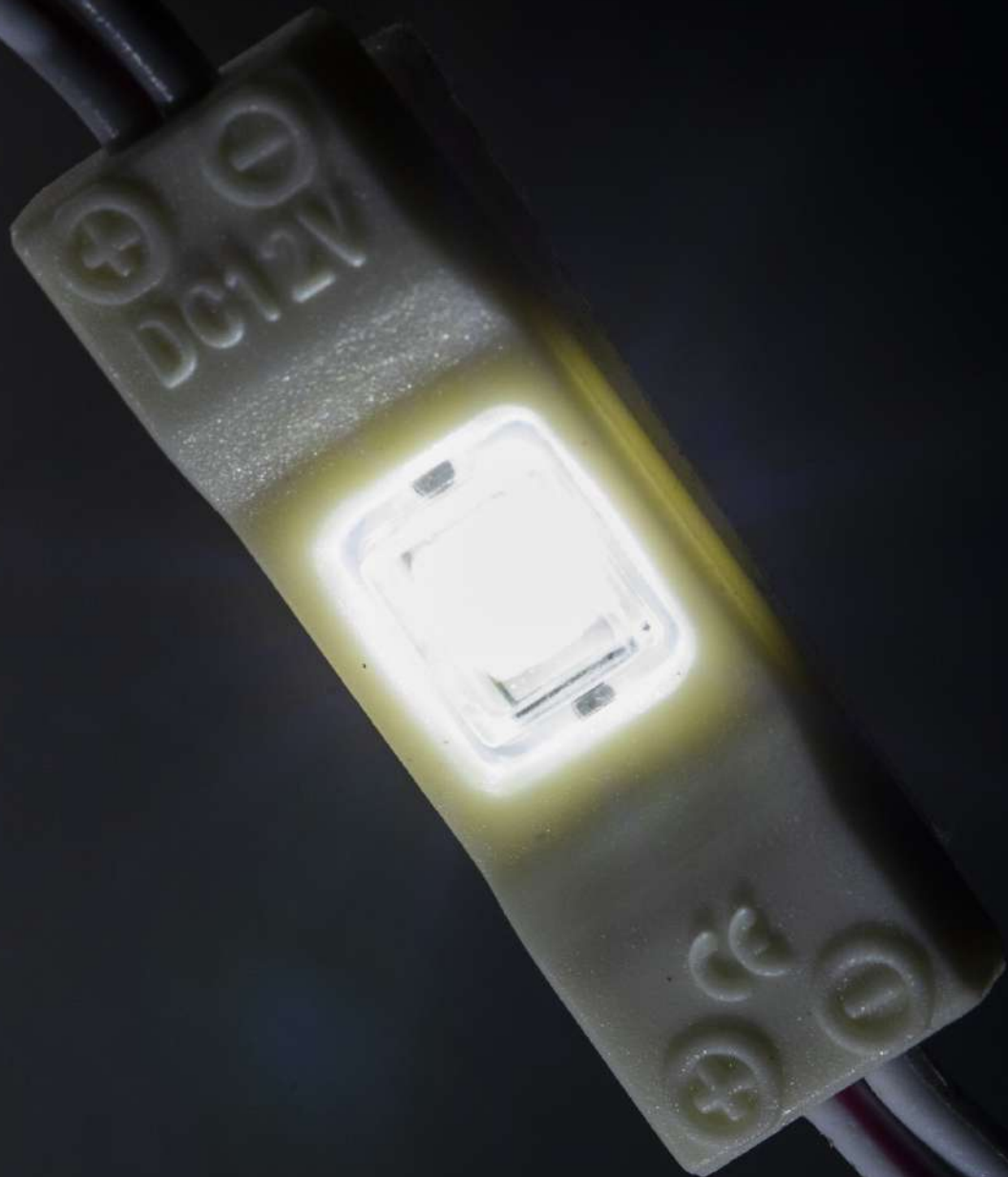

## EXTRA MINI

Betriebsspannung	DC 12V
Stromverbrauch	0.3 W
Lichtwinkel	120°
IP-Klasse	IP 67
Betriebstemperatur	-20°C +55°C
Empfohlene Tiefe	30 - 50 mm
Modulabstand	85 mm
Max. anschließbar	50 Stück
Verpackung	200 Stück
Garantie	5 Jahre
Zertifizierungen	CE & Rohs

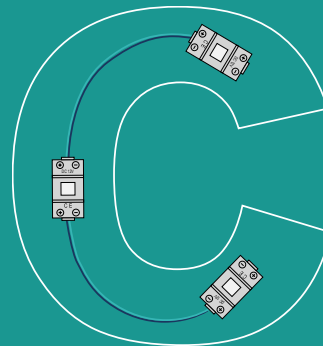

Kleine und mittelgroße Kastenbuchstaben. Hinterleuchtung von einseitigen Schildern von 30 bis 50 mm.

67

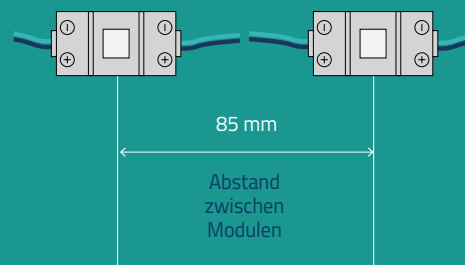
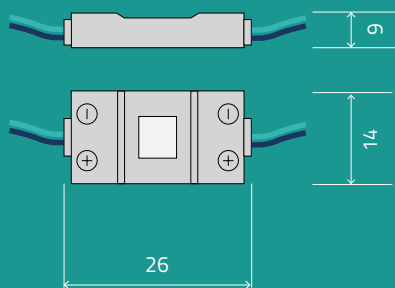

Code	Farbe	Farbetemperatur	Lumen (lm)	Stromverbrauch (W/Stück)	Strom (A/Stück)	Betriebsspannung
LU-2L-REG-PW	Weiß	6500K	90	0.6	0.05	DC 12V



Direktes Licht



PUBBLICITA64

# ONE MINI

## Einseitig

Betriebsspannung	DC 12V
Stromverbrauch	0.48W
Lichtwinkel	170°
IP-Klasse	IP 67
Betriebstemperatur	-20°C +55°C
Empfohlene Tiefe	30 - 80 mm
Modulabstand	86 mm
Max. anschließbar	40 Stück
Verpackung	200 Stück
Garantie	5 Jahre
Zertifizierungen	CE & Rohs

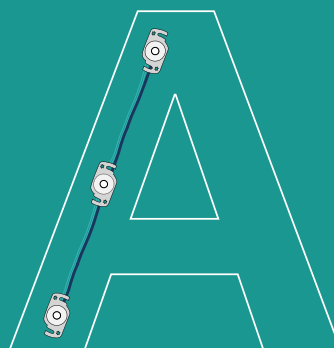

Kleine und mittelgroße Kastenbuchstaben. Hinterleuchtung von einseitigen Schildern von 30 bis 80 mm.

69

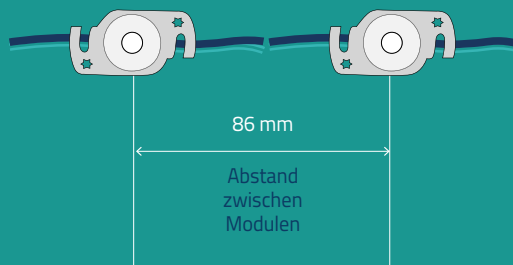
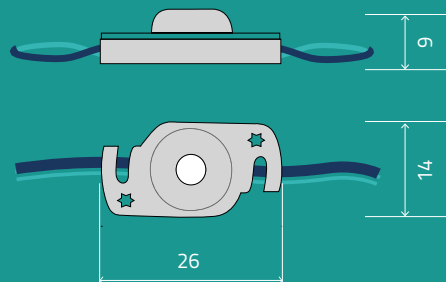

Code	Farbe	Farbetemperatur	Lumen (lm)	Stromverbrauch (W/Stück)	Strom (A/Stück)	Betriebsspannung
LU-1L-MINI-PW	Weiß	6500K	40	0.48	0.04	DC 12V
LU-1L-MINI-CW	Weiß Kalt	10000K	40	0.48	0.04	DC 12V

Direktes Licht



# BI REGULAR

## Einseitig

Betriebsspannung	DC 12V
Stromverbrauch	0.6W
Lichtwinkel	170°
IP-Klasse	IP 67
Betriebstemperatur	-20°C +55°C
Empfohlene Tiefe	50 - 120 mm
Modulabstand	165,8 mm
Max. anschließbar	40 Stück
Verpackung	200 Stück
Garantie	5 Jahre
Zertifizierungen	CE & Rohs

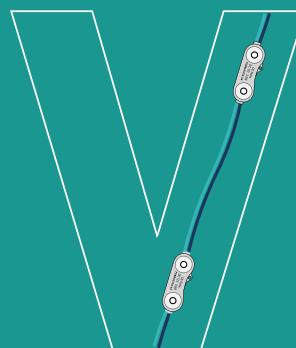

Kleine und mittelgroße Kastenbuchstaben.  
Hinterleuchtung von einseitigen Schildern von 5 bis 120 mm.

71

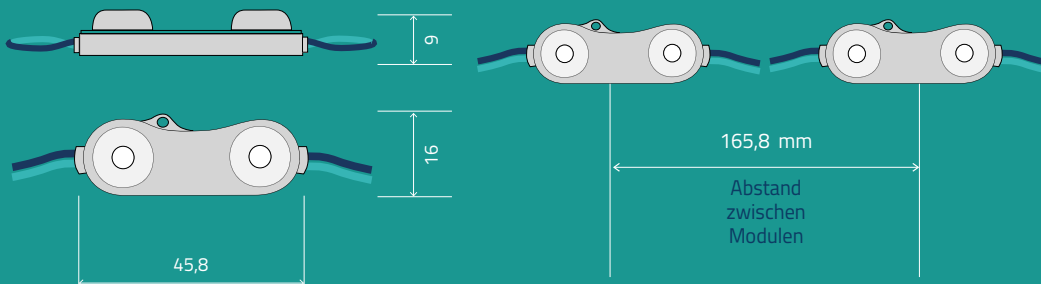

Code	Farbe	Farbetemperatur	Lumen (lm)	Stromverbrauch (W/Stück)	Strom (A/Stück)	Betriebsspannung
LU-2L-REG-PW	Weiß	6500K	90	0.6	0.05	DC 12V
LU-2L-REG-CW	Weiß Kalt	10000K	90	0.6	0.05	DC 12V
LU-2L-REG-R	Rot	620nm	80	0.6	0.05	DC 12V
LU-2L-REG-G	Grün	520nm	80	0.6	0.05	DC 12V
LU-2L-REG-B	Blau	465nm	80	0.6	0.05	DC 12V



Direktes Licht





# TRIS MINI

## Einseitig

Betriebsspannung	DC 12V
Stromverbrauch	0.48W
Lichtwinkel	160°
IP-Klasse	IP 67
Betriebstemperatur	-20°C +55°C
Empfohlene Tiefe	50 - 120 mm
Modulabstand	101 mm
Max. anschließbar	20 Stück
Verpackung	200 Stück
Garantie	5 Jahre
Zertifizierungen	CE & Rohs

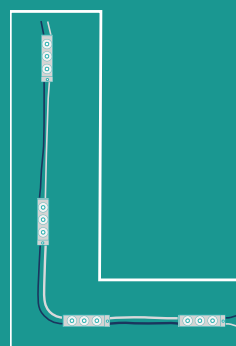

Kleine und mittelgroße Kastenbuchstaben.  
Hinterleuchtung von einseitigen Schildern von 5 bis 120 mm.

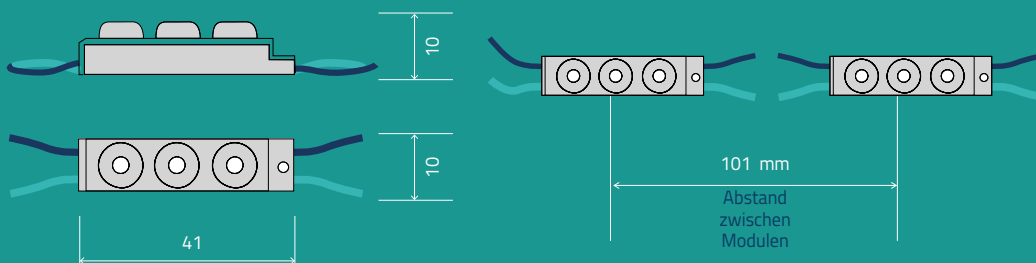

Code	Farbe	Farbetemperatur	Lumen (lm)	Stromverbrauch (W/Stück)	Strom (A/Stück)	Betriebsspannung
LU-3L-MINI-PW	Weiß	6500K	60	0.48	0.04	DC 12V
LU-3L-MINI-CW	Weiß Kalt	10000K	60	0.48	0.04	DC 12V



Direktes Licht



# TRIS REGULAR

## Einseitig

Betriebsspannung	DC 12V
Stromverbrauch	0.9W
Lichtwinkel	170°
IP-Klasse	IP 67
Betriebstemperatur	-20°C +55°C
Empfohlene Tiefe	60 - 150 mm
Modulabstand	211,5 mm
Max. anschließbar	20 Stück
Verpackung	100 Stück
Garantie	5 Jahre
Zertifizierungen	CE & Rohs

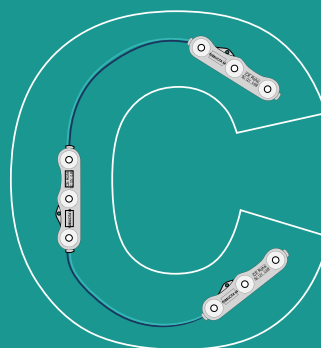

Kleine und mittelgroße Kastenbuchstaben. Hinterleuchtung von einseitigen Schildern von 60 bis 150 mm.

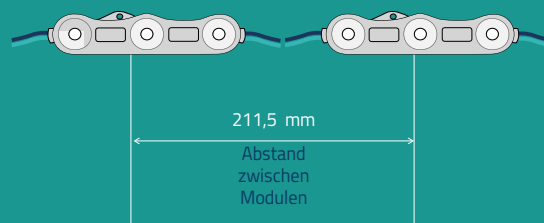
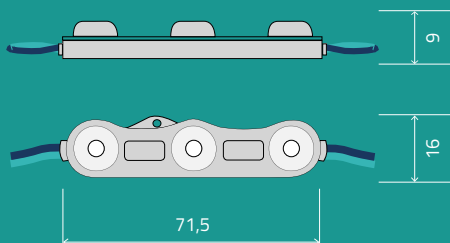

Code	Farbe	Farbetemperatur Farbe	Lumen (lm)	Stromverbrauch (W/Stück)	Strom (A/Stück)	Betriebsspannung
LU-3L-REG-PW	Weiß	6500K	135	0.9	0.075	DC 12V
LU-3L-REG-CW	Weiß Kalt	10000K	135	0.9	0.075	DC 12V
LU-3L-REG-R	Rot	620nm	135	0.9	0.075	DC 12V
LU-3L-REG-G	Grün	520nm	135	0.9	0.075	DC 12V
LU-3L-REG-B	Blau	465nm	135	0.9	0.075	DC 12V

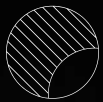

Direktes Licht



PUBBLICITA64

# Q REGULAR

## Einseitig

Betriebsspannung	DC 12V
Stromverbrauch	1.4W
Lichtwinkel	170°
IP-Klasse	IP 67
Betriebstemperatur	-20°C +55°C
Empfohlene Tiefe	80 - 300 mm
Modulabstand	285,6 mm
Max. anschließbar	20 Stück
Verpackung	100 Stück
Garantie	5 Jahre
Zertifizierungen	CE & Rohs

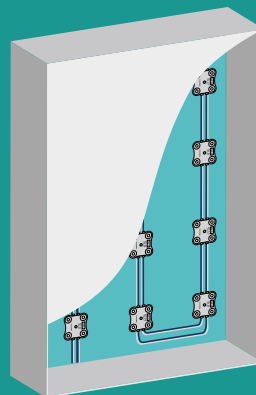

Kleine und mittelgroße Kastenbuchstaben. Hinterleuchtung von einseitigen Schildern von 80 bis 300 mm.

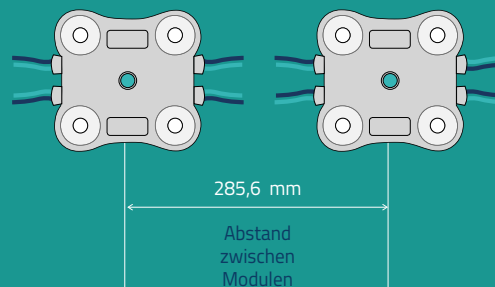
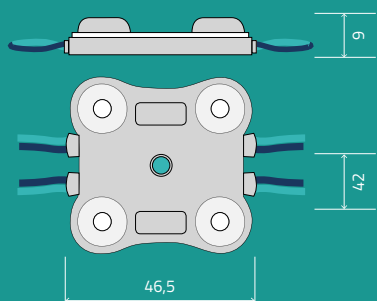

Code	Farbe	Farbetemperatur	Lumen (lm)	Stromverbrauch (W/Stück)	Strom (A/Stück)	Betriebsspannung
LU-4L-REG-PW	Weiß	6500K	180	1.4	0.12	DC 12V
LU-4L-REG-CW	Weiß Kalt	10000K	180	1.4	0.12	DC 12V
LU-4L-REG-R	Rot	620nm	150	1.4	0.12	DC 12V
LU-4L-REG-G	Grün	520nm	150	1.4	0.12	DC 12V
LU-4L-REG-B	Blau	465nm	150	1.4	0.12	DC 12V



Direktes Licht



# ONE REGULAR

## Einseitig

Betriebsspannung	DC 12V
Stromverbrauch	1.5W
Lichtwinkel	160°
IP-Klasse	IP 65
Betriebstemperatur	-20°C +55°C
Empfohlene Tiefe	80 - 300 mm
Modulabstand	253 mm
Max. anschließbar	20 Stück
Verpackung	100 Stück
Garantie	5 Jahre
Zertifizierungen	CE & Rohs

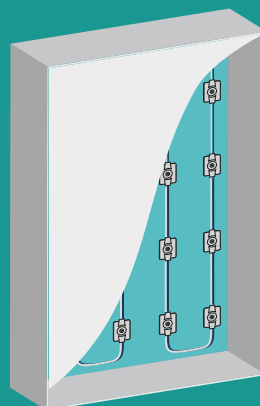

Kleine und mittelgroße Kastenbuchstaben.  
Hinterleuchtung von einseitigen Schildern von  
80 bis 300 mm.

79

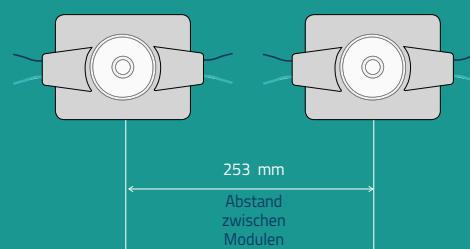
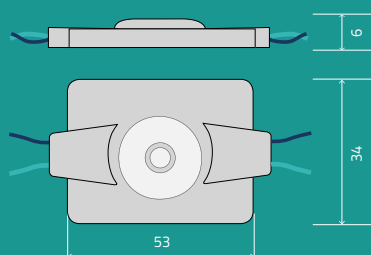

Code	Farbe	Farbetemperatur	Lumen (lm)	Stromverbrauch (W/Stück)	Strom (A/Stück)	Betriebsspannung
LU-1L-REG-PW	Weiß	6500K	150	1.5	0.125	DC 12V
LU-1L-REG-CW	Weiß kalt	10000K	150	1.5	0.125	DC 12V



Direktes Licht



PUBBLICITA64



# ONE EXTRA

## Beidseitig

Betriebsspannung	DC 12V
Stromverbrauch	3W
Lichtwinkel	45°
IP-Klasse	IP 67
Betriebstemperatur	-20°C +55°C
Empfohlene Tiefe	fino - 3000 mm
Modulabstand	204 mm
Max. anschließbar	20 Stück
Verpackung	100 Stück
Garantie	5 Jahre
Zertifizierungen	CE & Rohs

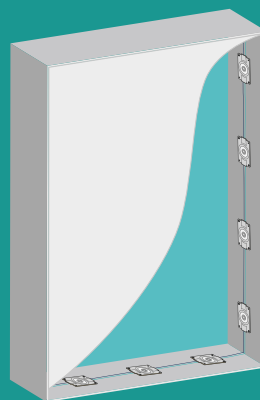

Beidseitige Kästen, beidseitige Totems, bis 3000 mm

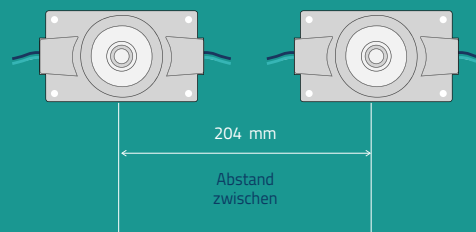
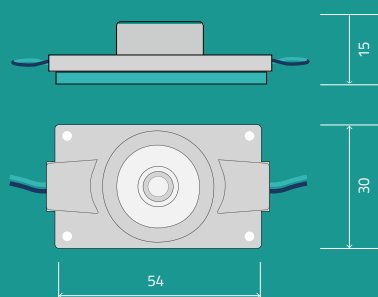

Code	Farbe	Farbetemperatur Farbe	Lumen (lm)	Stromverbrauch (W/Stück)	Strom (A/Stück)	Betriebsspannung
LU-1L-EXTRA-3W	Weiß	6500K	200	3	0.25	DC 12V



Direktes Licht



PUBBLICITA64

# ONE PLUS

## Beidseitig

Betriebsspannung	DC 12V
Stromverbrauch	2W
Lichtwinkel	45°
IP-Klasse	IP 65
Betriebstemperatur	-20°C +55°C
Empfohlene Tiefe	fino - 4000 mm
Modulabstand	194 mm
Max. anschließbar	20 Stück
Verpackung	100 Stück
Garantie	5 Jahre
Zertifizierungen	CE & Rohs

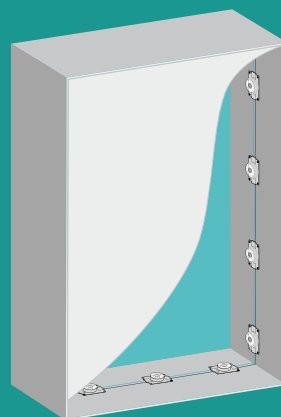

Beidseitige Kästen, beidseitige Totems, bis 4000 mm

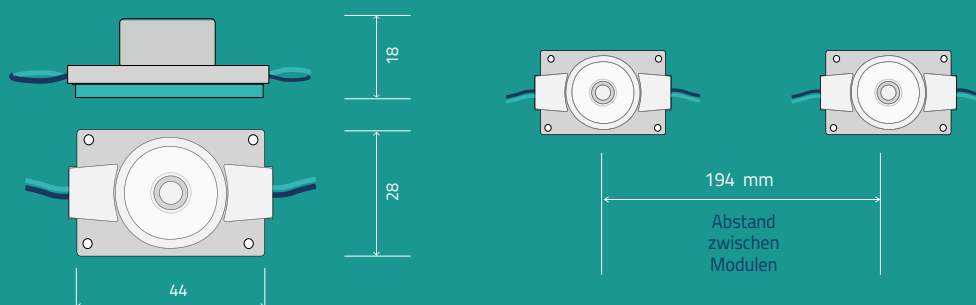

Code	Farbe	Farbetemperatur	Lumen (lm)	Stromverbrauch (W/Stück)	Strom (A/Stück)	Betriebsspannung
LU-1L-PLUS-2W	Weiß	6500K	150	2	0.17	DC 12V



Direktes Licht



# NEW CHAIN

## Einseitig indoor

Betriebsspannung	DC 12V
Stromverbrauch	0.75W
Lichtwinkel	160°
IP-Klasse	IP 20
Betriebstemperatur	-20°C +55°C
Empfohlene Tiefe	60 - 120 mm
Modulabstand	105 mm
Max. anschließbar	20 Stück
Verpackung	100 Stück
Garantie	5 Jahre
Zertifizierungen	CE & Rohs

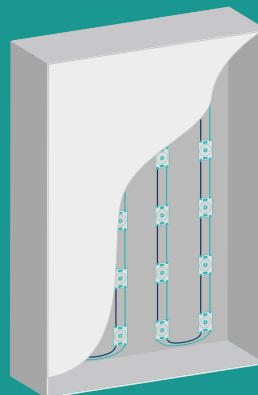

Mittelgroße Kastenbuchstaben. Hinterleuchtung von einseitigen Schildern von 60 bis 120 mm.

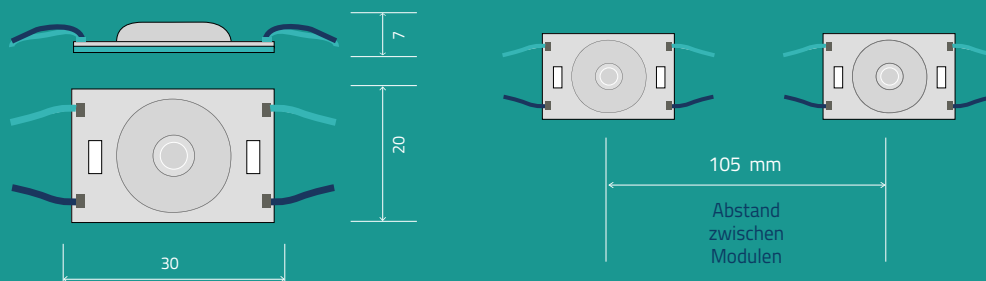

Code	Farbe	Farbetemperatur Farbe	Lumen (lm)	Stromverbrauch (W/Stück)	Strom (A/Stück)	Betriebsspannung
LU-1L-REG-PW	Weiß	6500K	100	0.75	0.0625	DC 24V



Direktes Licht



PUBBLICITA64

# STRIP REGULAR

## Einseitig indoor

Betriebsspannung	DC 12V
Stromverbrauch	4.8W/m
Lichtwinkel	120°
IP-Klasse	IP 20
Betriebstemperatur	-20°C +55°C
Empfohlene Tiefe	40 - 200 mm
Max. anschließbar	5 Stück
Verpackung	50 m/roll
Garantie	2 Jahre
Zertifizierungen	CE & Rohs

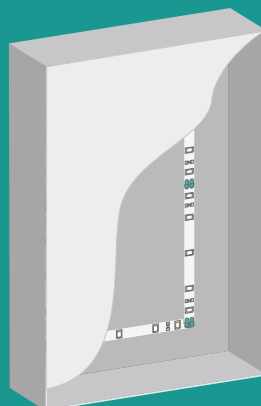

Mittelgroße Kastenbuchstaben. Hinterleuchtung von einseitigen Schildern von 40 bis 200 mm.

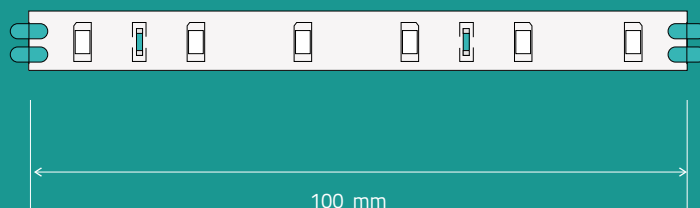

Code	Farbe	Farbetemperatur	Lumen (lm)	Stromverbrauch (W/Stück)	Strom (A/Stück)	Betriebsspannung
LU-60L-STRIP-PW	Weiß	6500K	22	4.8	0.4	DC 24V
LU-60L-STRIP-NW	Weiß natural	4000K	22	4.8	0.4	DC 24V
LU-60L-STRIP-WW	Weiß warm	3000K	22	4.8	0.4	DC 24V

# SCHILDER

## PROFILIA

### Leicht, langlebig, praktisch

Die Alustrangpressprofile werden durch die Hochtemperaturmodellierung von Alustäben gewonnen und garantieren so die Realisierung von extrem widerstandsfähigen und gleichzeitig leichten Strukturen, die alle neuen Marktanforderungen erfüllen.

Die von uns vertriebenen Strangpressprofile können mit einer eloxierten OX-Oberfläche, schwarz-weiß oder lackiert nach der RAL-Farbkarte geliefert werden.

Alustrangpressprofile mit eloxierter Oberfläche sind besser geeignet, wenn ein größerer Schutz vor potenziell schädlichen äußeren Einflüssen erforderlich ist. Andererseits werden Aluminium-Strangpressprofile mit lackierter Oberfläche empfohlen, wenn besondere ästhetische Anforderungen bestehen.







Serie Londra



PUBBLICITÀ64

# Londra 21 Einseitig

Extrudiertes Aluprofil für die Stoffbespannung mit Gummikeder. Ideal für kleine-mittlere einseitige nicht leuchtende Lightboxen zur Wandmontage.

Verfügbare Farben :

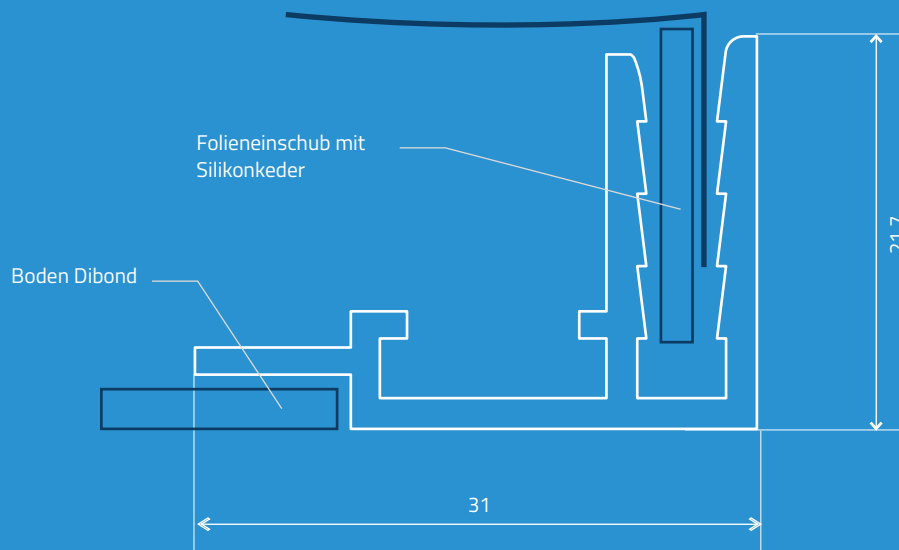
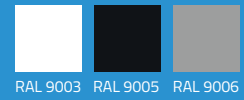



Serie Londra



PUBBLICITA64

# Londra 40 Einseitig

Extrudiertes Aluprofil für die Stoffbespannung mit Gummikeder. Ideal für mittelgroße einseitige leuchtende Lightboxen zur Wandmontage.

Verfügbare Farben :

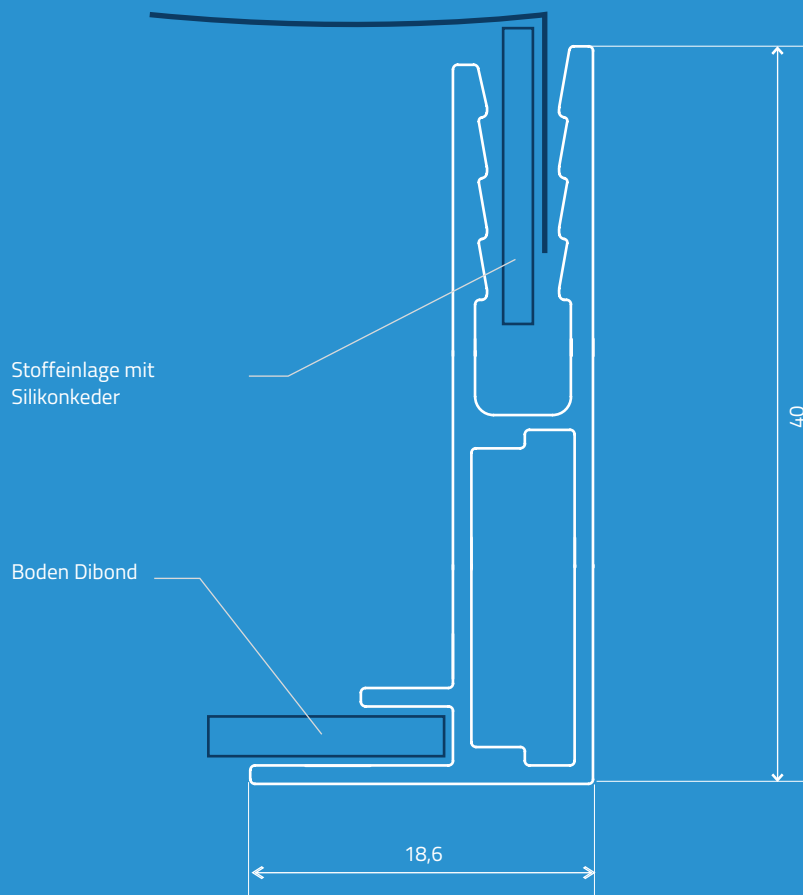
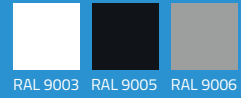



Serie Londra



PUBBLICITA64

# Londra 64 Einseitig

Extrudiertes Aluprofil für die Stoffbespannung mit Gummikeder. Ideal für mittelgroße und große einseitige leuchtende Lightboxen zur Wandmontage.

Verfügbare Farben :

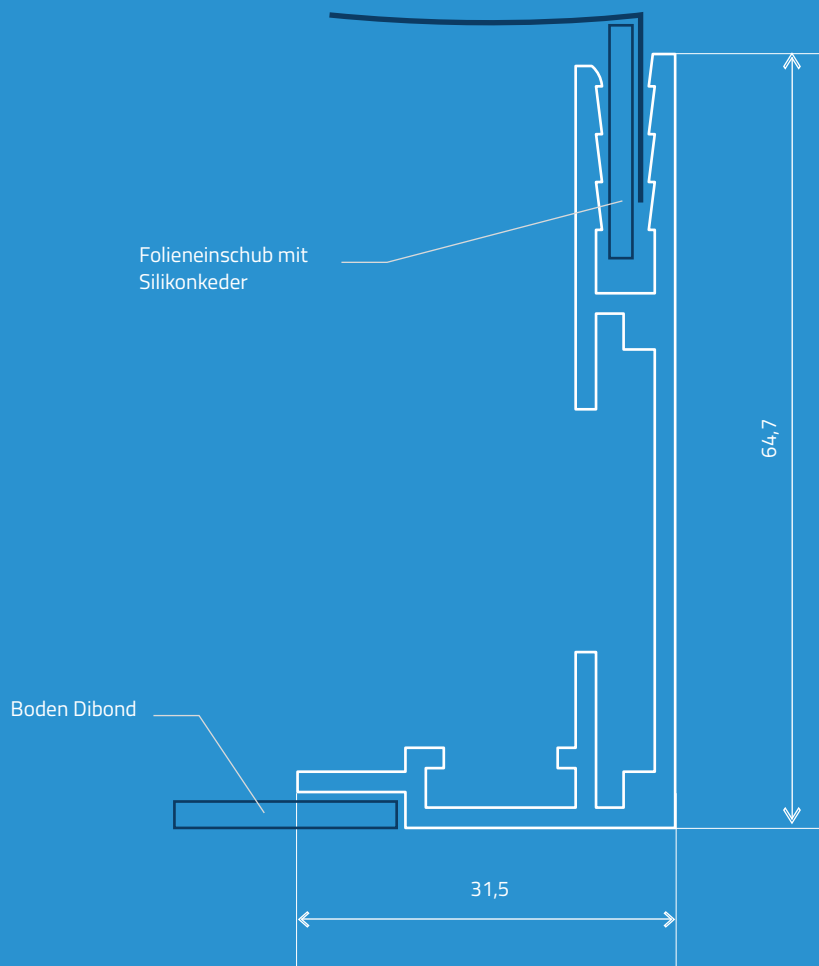
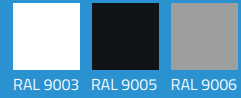



Serie Londra



PUBBLICITA64



# Londra 100 Einseitig

Extrudiertes Aluprofil für die Stoffbespannung mit Gummikeder. Ideal für mittelgroße und große einseitige leuchtende Lightboxen zur Wandmontage.

Verfügbare Farben :

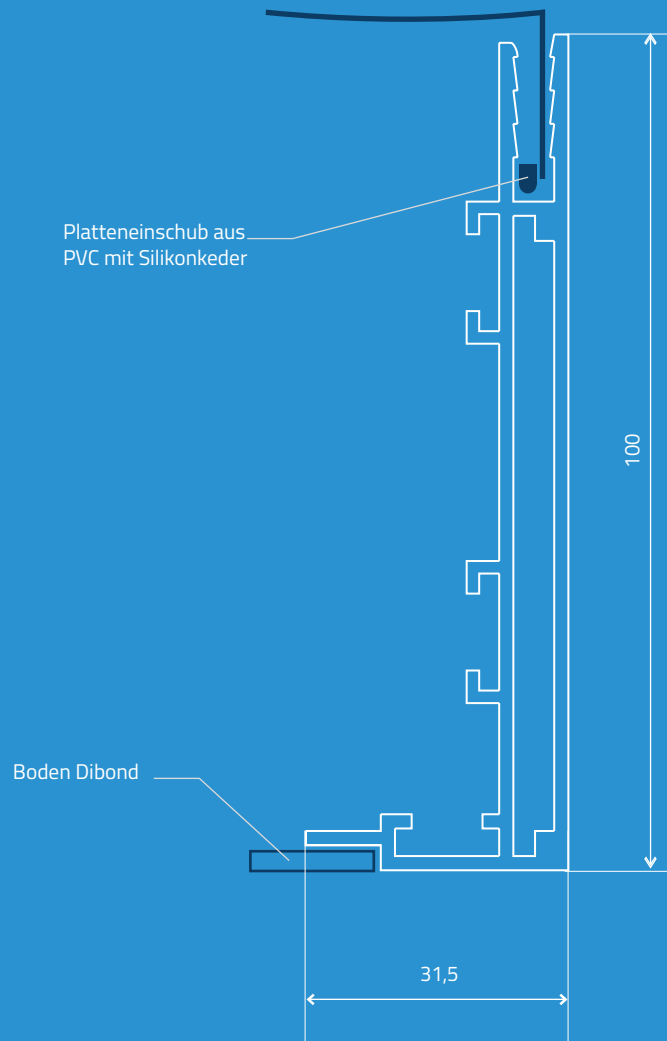
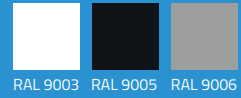



Serie Londra

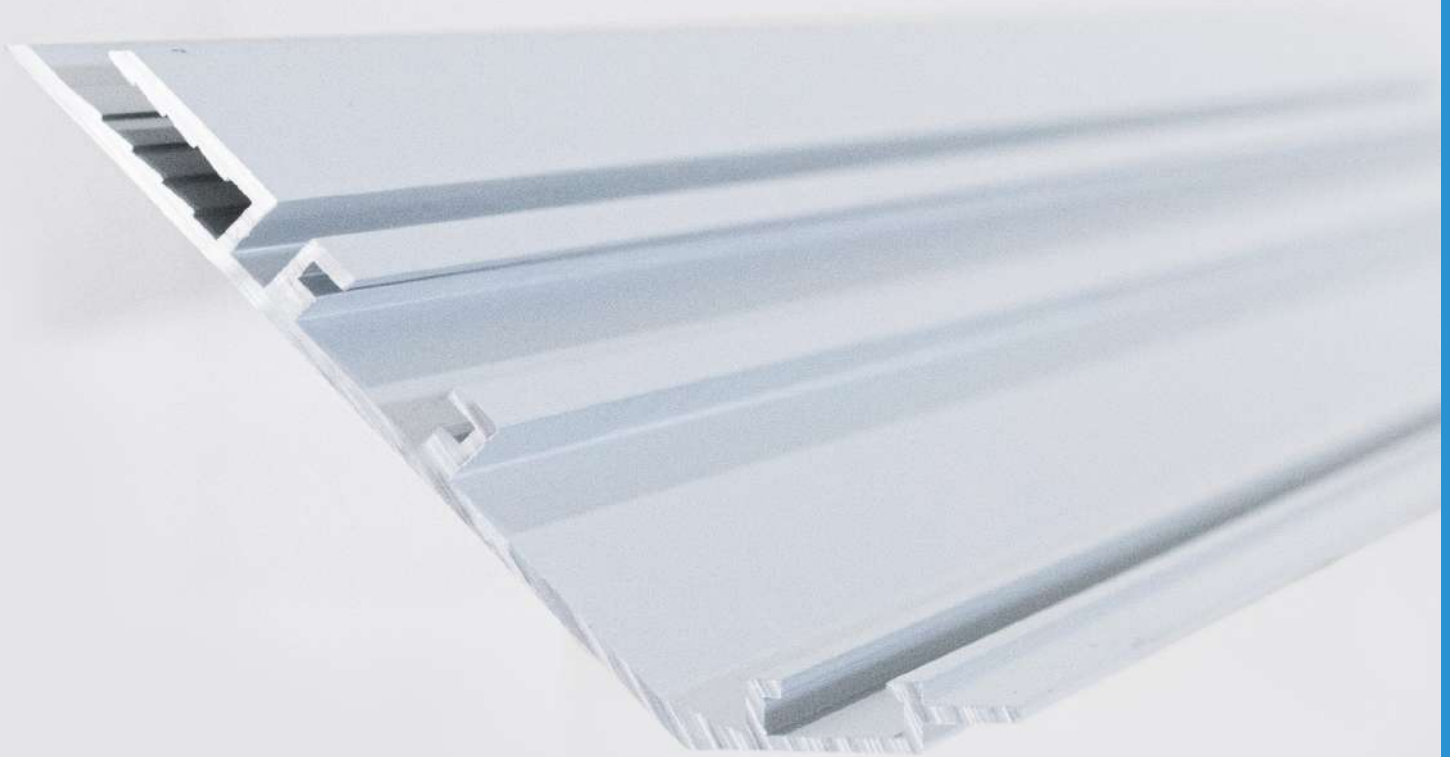

# Londra 45° Einseitig

Extrudiertes Aluprofil für die Stoffbespannung mit Gummikeder. Zum Erstellen von Lightboxen, die sich um Ecken herum an Wänden oder Möbeln kontinuierlich fortsetzen.

Verfügbare Farben :

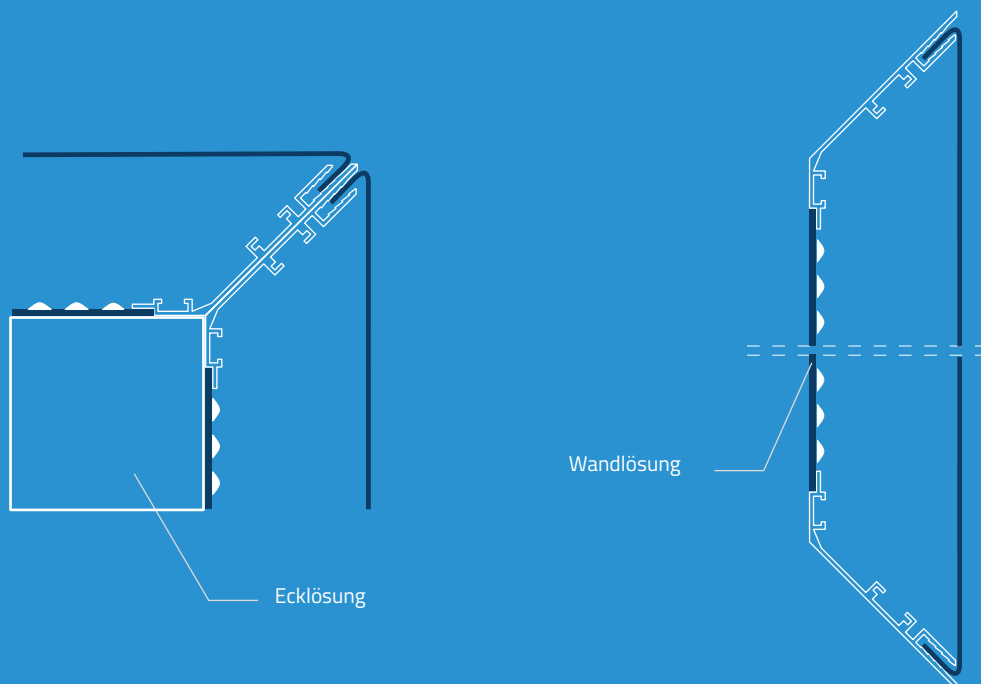
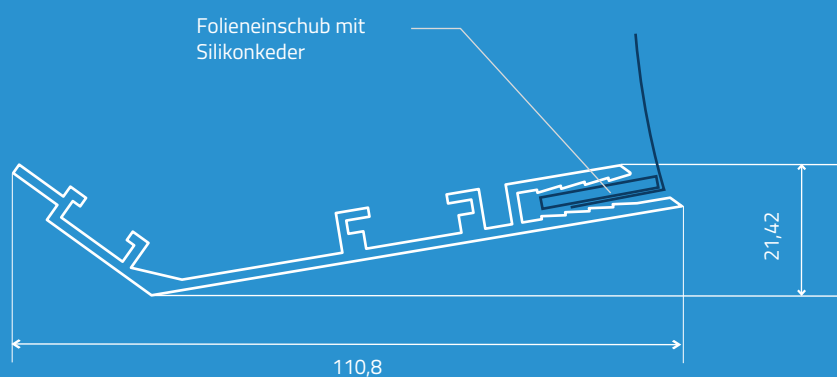
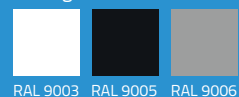



Serie Londra



PUBBLICITÀ64

# Londra 50 Doppelseitig

Extrudiertes Aluprofil für die Stoffbespannung mit Gummikeder. Ideal für kleine und mittlere beidseitige Lightboxen, Aufhängung oder freistehende Befestigung.

Verfügbare Farben :

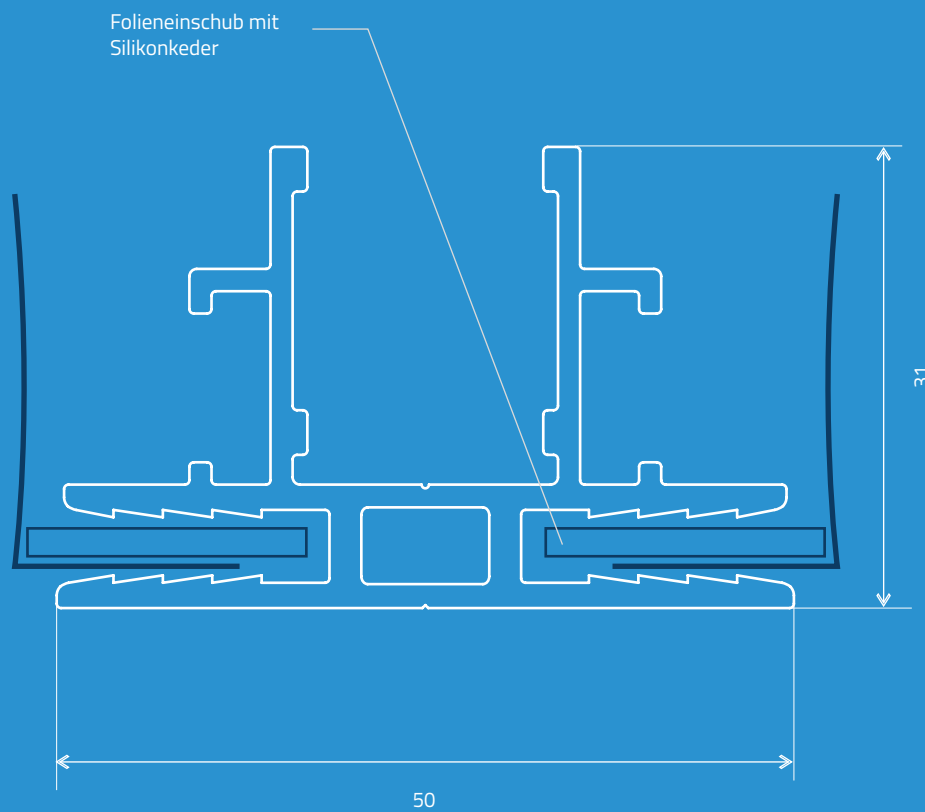
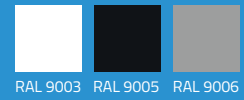



Serie Londra



PUBBLICITA64

# Londra 100 Doppelseitig

Extrudiertes Aluprofil für die Stoffbespannung mit Gummikeder. Ideal für kleine und mittlere beidseitige, leuchtende Lightboxen, Aufhängung oder freistehende Befestigung.

Verfügbare Farben :

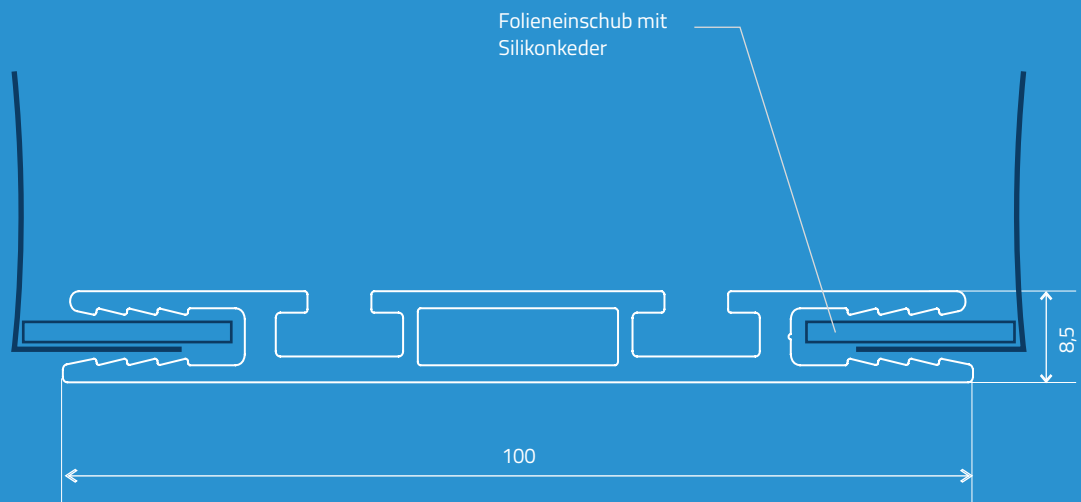
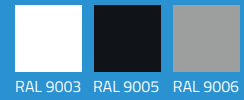



Serie Londra



PUBBLICITA64



# Londra 120 Doppelseitig

Extrudiertes Aluprofil für die Stoffbespannung mit Gummikeder. Ideal für kleine und mittlere beidseitige, leuchtende Lightboxen, Aufhängung oder freistehende Befestigung.

Verfügbare Farben :

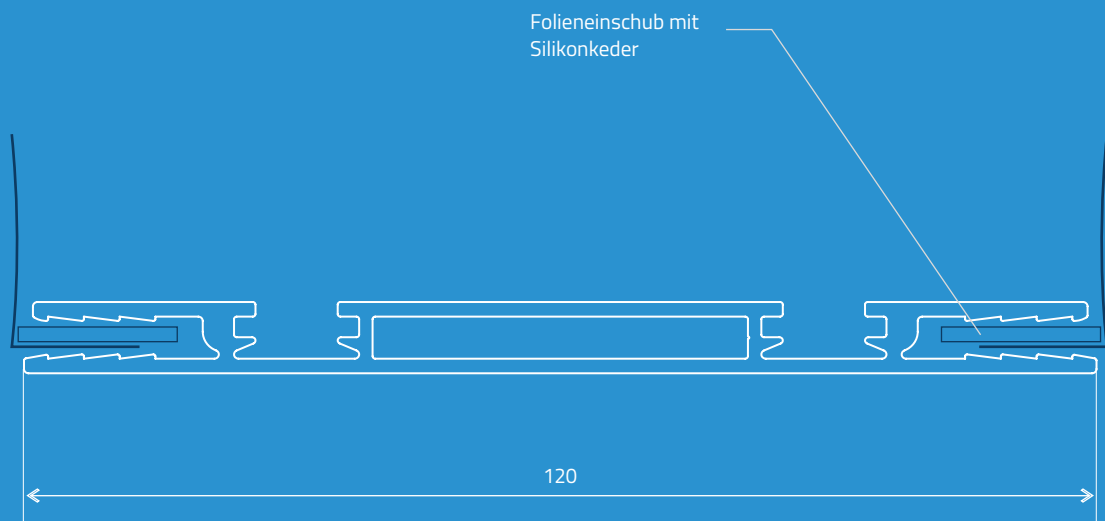
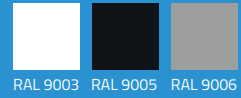



Serie Londra



PUBBLICITA64

# Londra 140 Doppelseitig

Extrudiertes Aluprofil für die Stoffbespannung mit Gummikeder. Ideal für kleine und mittlere beidseitige, leuchtende Lightboxen, Aufhängung oder freistehende Befestigung.

Verfügbare Farben :

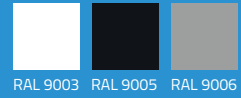

107

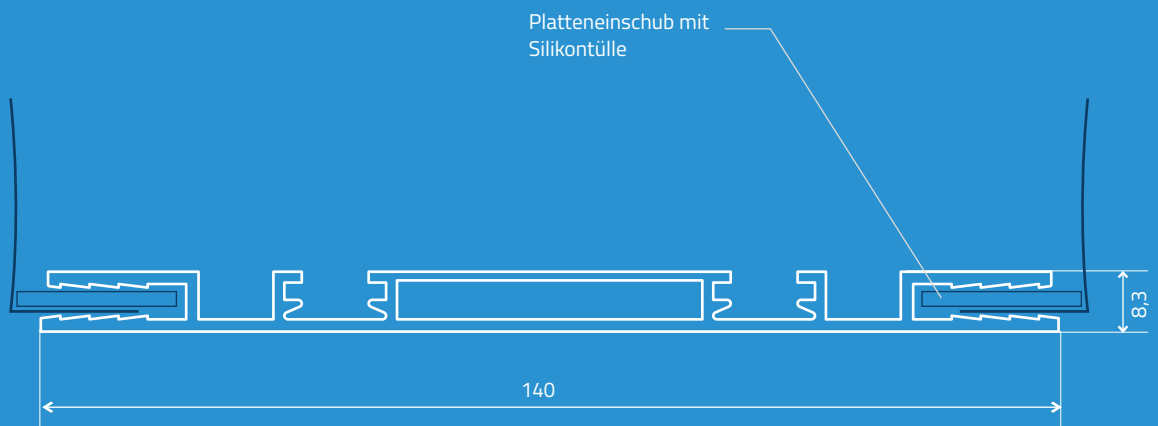



Serie Roma



PUBBLICITA64

# Roma 80 Einseitig

Eloxiertes Alustrangpressprofil für Leuchtkästen. Ideal für kleine einseitige Kästen für den Innen- und Außenbereich.

Verfügbare Farben :

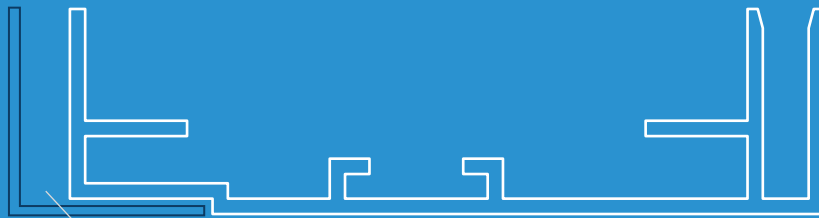
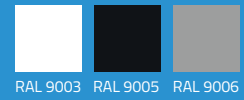

Einsetzen Plexiglasplatte  
oder Blindplatte

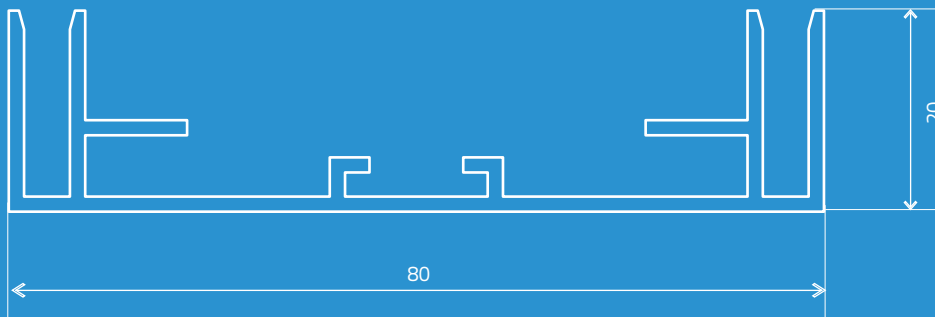



Serie Roma



PUBBLICITA64

# Roma 110 Einseitig

Eloxiertes Alustrangpressprofil für Leuchtkästen. Ideal für einseitige und doppelseitige Boxen mittlerer und großer Größe für den Innen- und Außenbereich.

Verfügbare Farben :

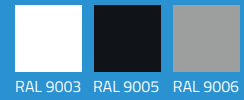

Einsetzen Plexiglasplatte  
oder Blindplatte

111

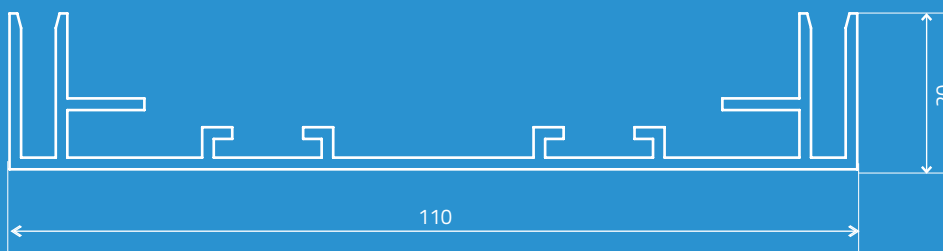



Serie Roma



PUBBLICITA64



# Roma 140 Doppelseitig

Eloxiertes Alustrangpressprofil für Leuchtkästen. Ideal für kleine und mittelgroße einseitige Kästen für den Innen- und Außenbereich.

Verfügbare Farben :

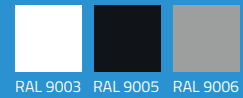

Einsetzen Plexiglasplatte  
oder Blindplatte

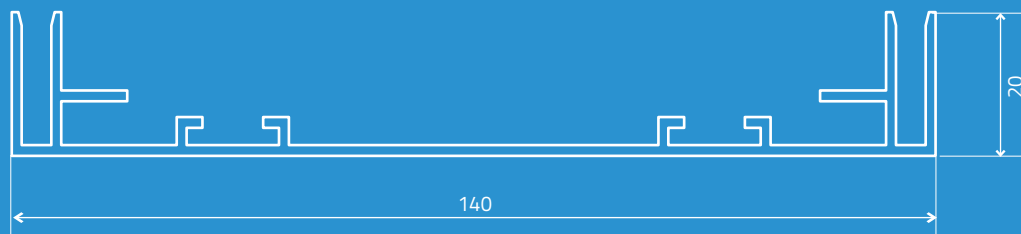



Serie Washington



PUBBLICITA64

# Washington 140 Einseitig

Alustrangpressprofil zur Bespannung der PVC-Folie mit geeignetem Zubehör. Ideal für große einseitig leuchtende Kästen.

Verfügbare Farben :



RAL 9006

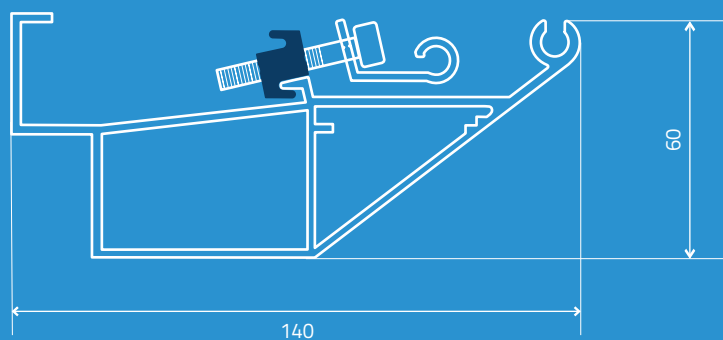

115

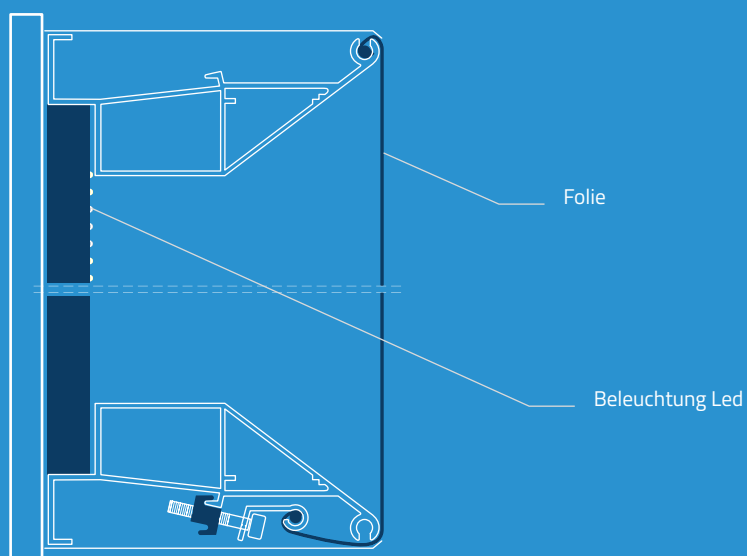



Serie Tirana

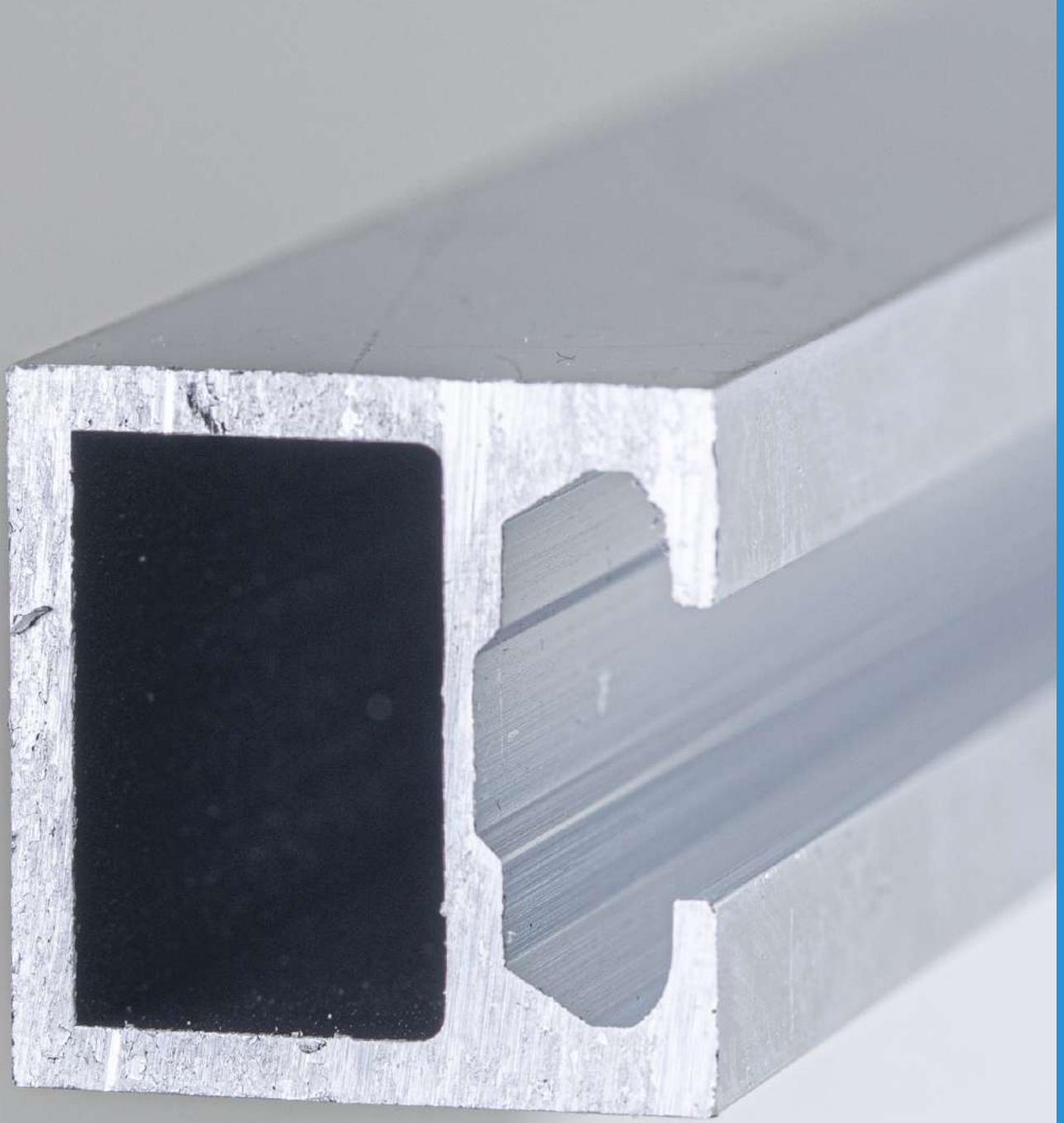

# Tirana Einseitig

Alustrangpressprofil zur Bespannung der PVC-Folie mit Heftklammern. Ideal für große einseitig leuchtende Kästen. Damit lassen sich Strukturen in beliebiger Form erstellen.

Verfügbare Farben :



RAL 9006

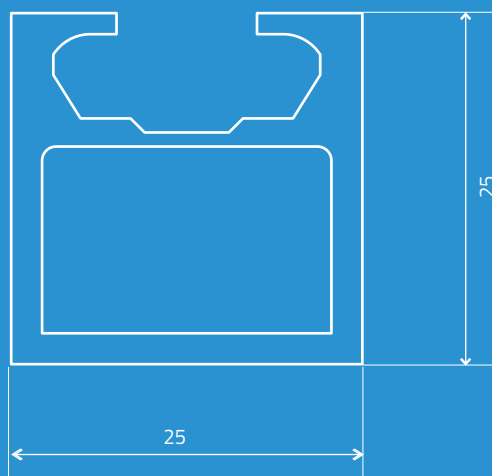
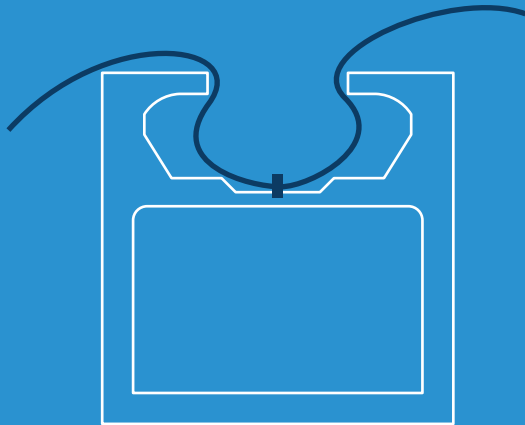



Serie Atene

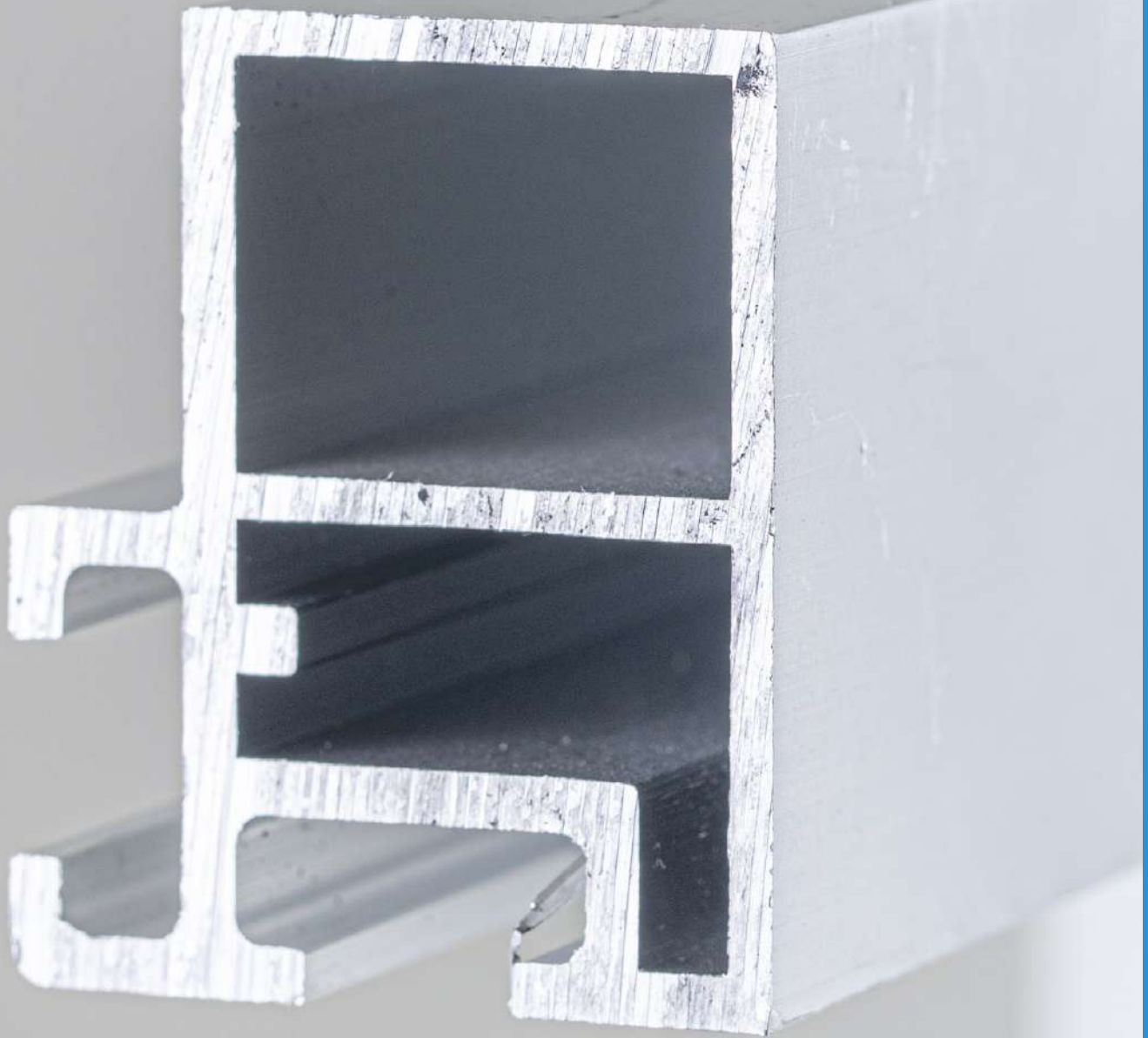

# Atene Einseitig

Alustrangpressprofil zur Bespannung der PVC-Folie mit geeigneten Dichtungen. Ideal für große einseitig nicht leuchtende Kästen.

Verfügbare Farben :



RAL 9006

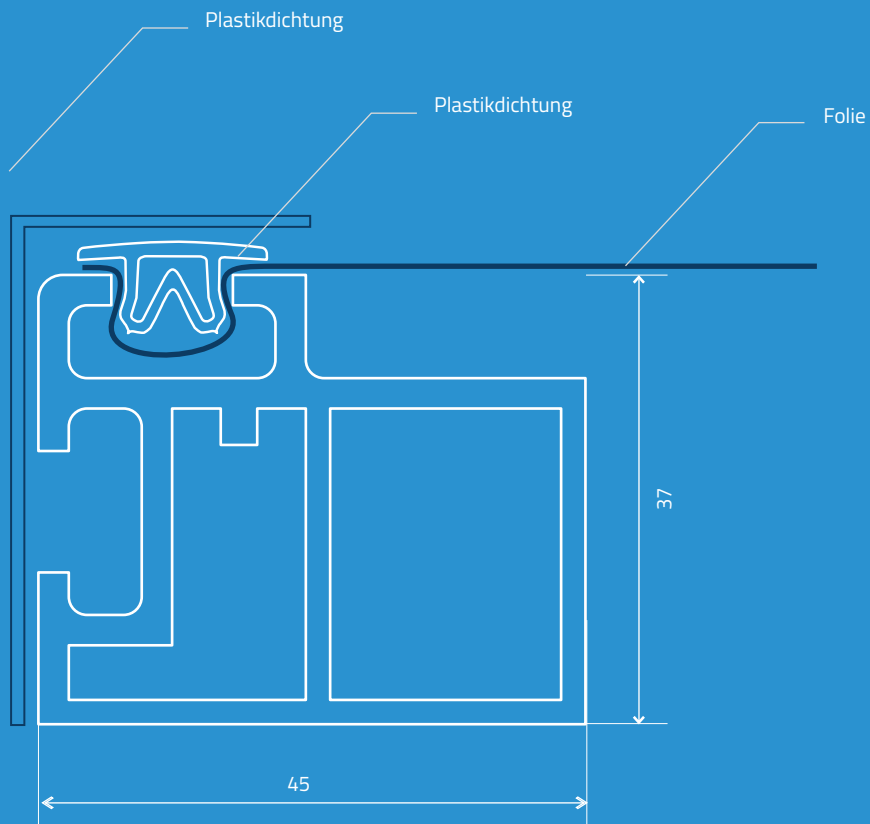

## Zubehör



A10  
Plastikdichtung



A20  
Stoffbefestigungsclip  
mit Gewindeloch und  
Schraube



A30  
Profil zur  
Folienbespannung



A40  
Lineare Anschlussplatte



A50  
45°-Gelenkwinkel

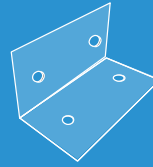

A60  
Halterung für Profil

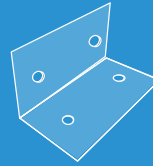

A70  
Halterung für Profil



A80  
Eckprofil mm = 20x20

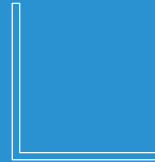

A90  
Eckprofil mm = 50x50



A 100  
Umfangskante

## 6.000 MM ALUSCHIENEN

20 x 10 x 2 x 6000

15 x 15 x 2 x 6000

20 x 20 x 2 x 6000

25 x 25 x 2 x 6000

30 x 30 x 2 x 6000

35 x 35 x 2 x 6000

40 x 40 x 2 x 6000

50 x 50 x 2 x 6000

40 x 10 x 2 x 6000

40 x 20 x 2 x 6000

50 x 25 x 2 x 6000

60 x 60 x 2 x 6000





# INSTALLATIONEN EINRICHTUNGEN

## Ändern Sie das Gesicht Ihres Unternehmens

Wenn das Schild eines der vielen Produkte ist, mit denen wir uns befassen, ist die Einrichtung die natürliche Bühne, auf der die Arbeit vollständig realisiert wird, so dass die Strategie effektiv und erfolgreich ist.

Wenn Sie das Gesicht Ihres Unternehmens dank einer individuell gestalteten, durchdachten und maßgeschneiderten Einrichtung verändern, können Sie in einem zunehmend überfüllten Markt, der nicht immer Qualität und Effizienz garantiert, eine einzigartige Stimme finden.







## Vertrauen Sie den Profis

Unser Team besteht aus hochqualifizierten und erfahrenen Spezialisten, die auch die komplexesten Projekte durchführen. Der Installationsvorgang wird vor, während und nach der Realisierung überwacht.

## Ein kompletter Service

Wir bieten einen sorgfältigen Service der Installation und Wartung von Werbesystemen, Straßenschildern, Dekoration von Fenstern und Fahrzeugen, auch die bürokratische Verwaltung von Genehmigungen und Zulassungen.





## Ein einziger Gesprächspartner

Egal, ob es sich um interne oder externe Installationen handelt, wir kümmern uns um jedes einzelne Detail, ohne jegliche Vermittlungsgebühr. Von der Inspektion zur Verifizierung und Machbarkeitsstudie bis hin zur eigentlichen Installation.

Damit eine Idee auch in den komplexesten Fällen vollständig umgesetzt werden kann, braucht es die richtigen Mittel: Wir haben echte "fliegende Werkstätten".

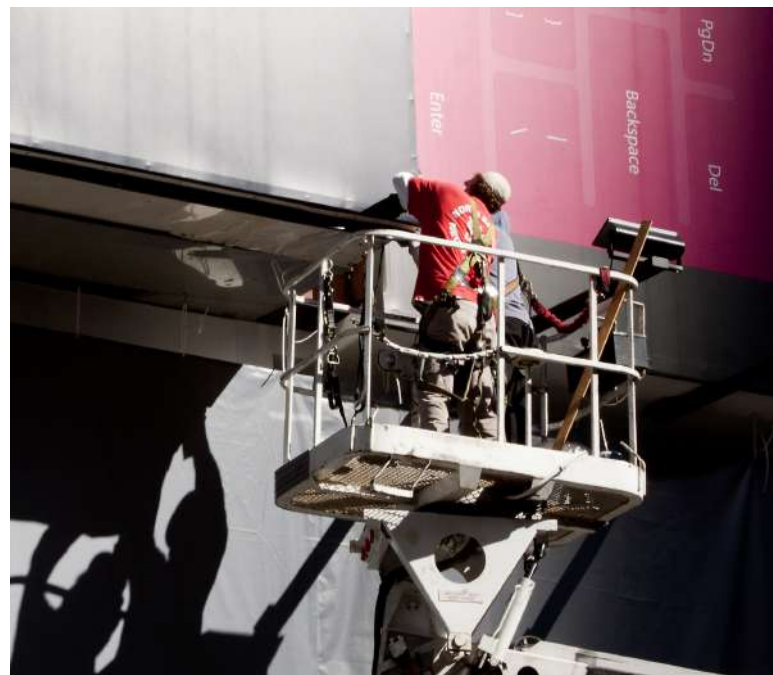

## Aufstellungen und Stände

Die Erfahrungen aus dem Design und der Konstruktion von Schildern finden ihre natürliche Fortsetzung im Bereich der Innenarchitektur.

Wir sind in der Lage, maßgeschneiderte Projekte für Geschäfte, Banken, Supermärkte und große Räume sowie Stände für Ausstellungen und Messereveranstaltungen zu erstellen.

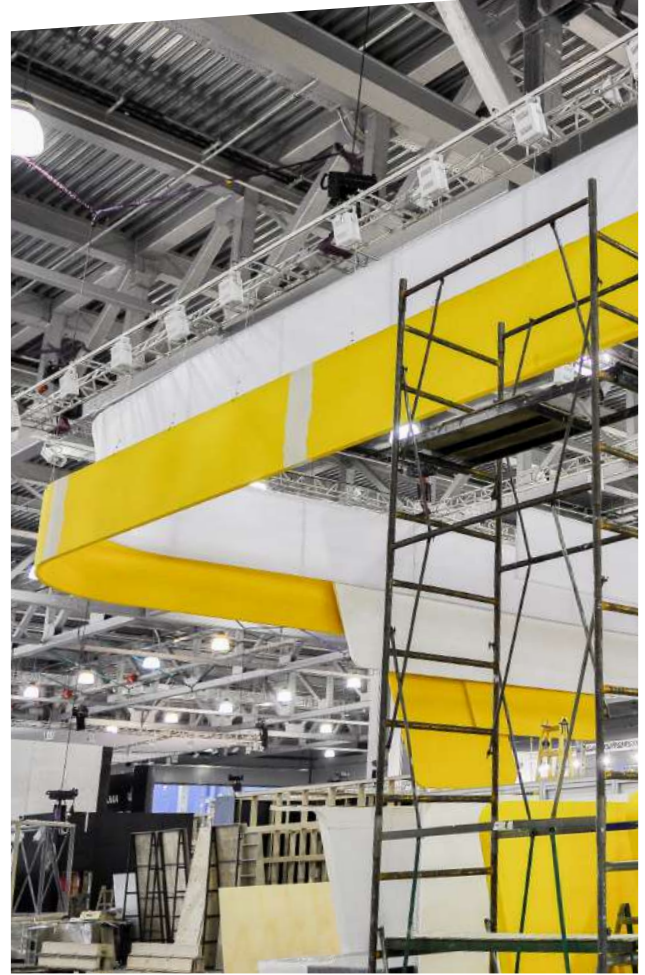

126

## Fahrzeug-Dekoration

Die Individualisierung von Fahrzeugen ist ein hervorragendes Kommunikationssystem, da es Ihnen ermöglicht, Ihr Firmenimage auf jeder Art von Fahrzeug zu verbreiten, egal ob es sich um ein einzelnes Fahrzeug oder große Firmenflotten handelt.

Wir befassen uns mit der Verklebung von PKWs, Transportern aller Größen, LKWs und Bussen, indem wir immer zielgerichtete Lösungen anbieten, die mit individuellen Grafiken und zusammen mit dem Kunden entworfen werden.

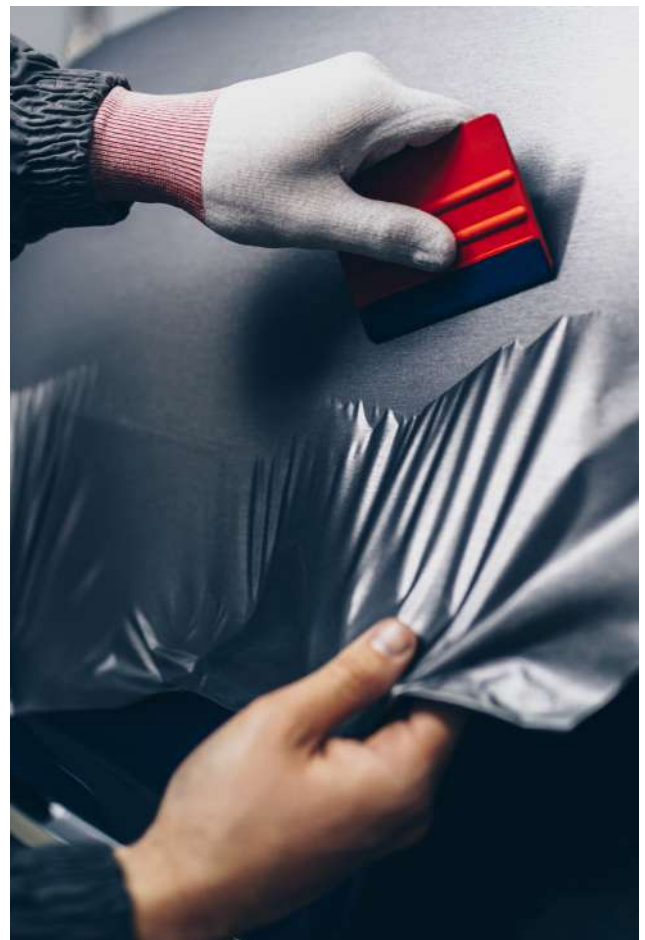



**Pubblicità 64 Srl**  
Via Camillo Golgi, 27  
25064 Gussago BS

**[info@pubblicita64.com](mailto:info@pubblicita64.com)**  
**+39 030 312771**