



PUBBLICITÀ64

indoor e outdoor advertising

**DIAMO FORMA E LUCE
ALLE VOSTRE IDEE**

www.pubblicita64.com



PUBBLICITÀ64

indoor e outdoor advertising



"WORK HARD AND...

INDICE

**STAMPA
DIGITALE**

P/9

- DALLA BOZZA AL RENDERING
 - TECNOLOGIA
 - SUPPORTI DI STAMPA
-

INSEGNE

P/15

- PRODOTTI
 - LUMINA
 - PROFILIA
-

**INSTALLAZIONI
ALLESTIMENTI**

P/21



SUCCESS WILL FOLLOW YOU"



Come tutti siamo figli della nostra storia.

Una storia però, che merita, forse più di altre, di essere raccontata e ascoltata per comprendere realmente lo spirito che ci anima e ci ha animati fino ad oggi.

Una scommessa iniziata tanti anni fa dal nulla per dare forma e luce ai nostri sogni.

Una sfida vinta grazie al costante impegno, al duro lavoro e al grande desiderio di poterci riconoscere in ciò che facciamo perché lo sappiamo fare al meglio.

Le sfide non ci spaventano, anzi ci stimolano e ci ispirano a percorrere nuove strade, a trovare nuove soluzioni, a sperimentare con successo nuovi orizzonti.

8.000

metri quadrati

Gussago / produzione

120

**dipendenti
e collaboratori**

+30

**mezzi
aziendali**

+2.000

**cantieri
/ anno**

100.000

**metri
LED / anno**

Responsabili dall'inizio alla fine e oltre

Vi seguiamo in ogni fase del progetto.

Ogni scelta così come ogni decisione è ben ponderata.



Siamo e saremo, per ogni fase del progetto, il solo interlocutore con cui parlerete e vi confronterete.



Dai sopralluoghi alle verifiche di fattibilità, dall'esatta quotazione dell'intervento alla realizzazione dei layout, dal monitoraggio di ogni fase di lavoro, alla garanzia con il rilascio delle certificazioni.



Ci occupiamo per voi anche della richiesta dei permessi e delle autorizzazioni necessari, confrontandoci con tutti gli Enti preposti.



La nostra assistenza non si esaurisce con la consegna del progetto ma prosegue anche nel post vendita.



Veloci, precisi, flessibili e puntali

Il vostro successo e la vostra soddisfazione sono stati nel corso degli anni motivo non solo di grande soddisfazione per noi, ma il vero ingrediente che ci ha fatto diventare in poco tempo una delle aziende leader del settore a livello nazionale.



M COME METODO



1

Individuare gli obiettivi

Un confronto aperto e approfondito rispetto ai risultati che vi prefiggete di raggiungere, alle vostre aspettative, ai vostri desideri, ci consentirà non solo di entrare in sintonia ma di elaborare un'analisi che porterà ad una strategia vincente.

Individuare gli obiettivi e adottare un modello efficiente sono alla base di un processo creativo di successo.

2

Analisi e strategia

Dall'analisi alla strategia per trovare la migliore soluzione per voi grazie a esperienza, competenza, passione e precisione.

I nostri designers e progettisti vi guideranno perché il vostro brand sia comunicato al meglio.

Seguiamo con cura ogni fase dello sviluppo di un progetto perché dall'idea si arrivi ad un'installazione originale e di successo.

11

3

Soluzioni

Siamo in grado di gestire ogni tipologia di progetto in qualsiasi luogo trovando la soluzione più adatta alle vostre esigenze.

Vi forniamo un elevatissimo grado di personalizzazione: realizziamo qualsiasi forma in qualsiasi materiale.

Ogni mercato è diverso così come sono diverse le reazioni rispetto alle forme di comunicazione.

Noi siamo in grado di trasformare ogni progetto in un'opera attraente ed efficace.

STAMPA DIGITALE

**Siamo in grado
di stampare su
qualsiasi supporto
di qualsiasi
dimensione.**

La qualità è sempre assicurata.

Quello della stampa è un mondo in costante evoluzione, occorre essere sempre aggiornati e disporre delle ultime tecnologie per garantire un ottimo risultato.

Disponiamo di macchinari di ultima generazione, a maggior garanzia di un prodotto che accrescerà il valore della vostra comunicazione.





SPAZIO
FERRAMENTA - INSTALLAZIONI

STAMPA DIG

N300-140

EPSON

Qualità, rapidità e innovazione

Grazie alle nostre macchine da stampa tecnologicamente avanzate siamo in grado di realizzare immagini di qualità elevata su diversi supporti. Possono essere realizzati materiali pubblicitari, cartelloni, stampe su tela, retroilluminati, striscioni e tutte le grafiche più complesse, adatte alla comunicazione.

Tutti gli inchiostri sono di serie resistenti all'acqua e alla luce per stampe in grandi formati di massima qualità e durevoli nel tempo. Un altro aspetto fondamentale è la velocità di stampa: risultati professionali, anche per elevate tirature, nel minor tempo possibile.

14

PROGETTAZIONE

Un risultato impeccabile parte dalla progettazione.

Il nostro reparto progettazione è composto da un'equipe con notevole esperienza, che si avvale dei più moderni strumenti informatici di progettazione.

RENDERING

Presentiamo il prodotto finale ancora prima di realizzarlo.

Offriamo un servizio altamente professionale in grado di realizzare proposte grafiche ed architettoniche attraverso rendering che consentano la visualizzazione del risultato finale nell'ambientazione richiesta.

PROTOTIPO E REALIZZAZIONE

I nostri tecnici specializzati sono in grado di portare a termine anche le commesse più complesse e di trovare le migliori soluzioni in tempi rapidi.





TECNOLOGIA

**Un parco macchine sempre
aggiornato e performante.**

Macchine da stampa e macchine da taglio di ultima generazione e sempre aggiornate. La costante manutenzione del nostro parco macchine permette di essere sempre pronti a soddisfare qualsiasi complessità produttiva.



SUPPORTI DI STAMPA

L'impiego di materiali innovativi e tutti certificati per la destinazione d'uso, permette di rinnovare arredi, pareti, soffitti, vetri, pavimenti, facciate, ascensori e spazi ridotti, creando veri e propri spazi di comunicazione con il Cliente, l'utenza o il fruitore in genere.



Pellicole adesive delle migliori marche

Stampate in quadricromia e laminate a caldo con film adesivo trasparente protettivo di breve e lunga durata.

Pellicole traslucent

Per decorazione insegne luminose.

Pellicole adesive colore

Per uso "scritte prespaziate".

Pellicole adesive sabbiate o smerigliate

Per decorazione vetrate.

One way

Con le sue ampie applicazioni nel campo della decorazione di vetrine, stand, automezzi e tante altre soluzioni creative.

Adesivo semirigido riposizionabile

Per decorazione insegne luminose.
Per ridurre gli interventi da parte di personale specializzato.

UTILIZZI CONSIGLIATI

Cartellonistica, decorazione automezzi, decorazione vetrine, superfici lisce o corrugate, indoor e outdoor. Pellicole coprenti per decorazioni murali o a pavimento, adesive di breve durata per eventi o allestimenti di stand fieristici.



Teli e tessuti

Stampati in quadricromia.

Telo pvc monofacciale

Stampato in quadricromia.

Telo mesh

Rete in pvc monofacciale, stampato in quadricromia.

Telo pvc monofacciale night & day

Con anima nera sul retro per bloccare il passaggio della luce.

Telo pvc block out bifacciale

Rete in pvc monofacciale, stampato in quadricromia.

Tessuto flag

Ideale per bandiere, stendardi, tende.

Telo pvc back light e pearl

Retroilluminato per insegne luminose.

Teli in tessuto di poliestere e canvas

Per promozionale, vetrine, banner di medie-grandi superfici.

UTILIZZI CONSIGLIATI

Bandiere, stendardi, tende, vetrine, realizzazione di banner di medie-grandi dimensioni, indoor e outdoor.

Pannelli rigidi

Stampa diretta in quadricromia.

Pvc espanso

Tipo forex, di vari spessori per realizzare pannelli, cartellonistica, allestimento interni, mostre, fiere.

Pellicole traslucent

Per decorazione insegne luminose.

Kapa line

“Sandwich”, sp. 5 in polistirene estruso espanso e due fogli di cartoncino. Ideale per promozionale.

Piuma

Polistirene estruso compatto e due fogli di pvc semiespanso da 1 mm. Ideale per promozionale media e lunga durata.

Polionda

È un prodotto con struttura alveolare realizzato in polipropilene che si distingue per il costo contenuto e la capacità di resistenza in esterno. Spessori disponibili: 3,5-5-10 mm.

Composito di alluminio

(Dibond, Alucobond, ecc.). Lastra composita costituita da “Sandwich” di due fogli di alluminio e polietilene, leggera, robusta, stabile, ideale per comunicazione indoor e outdoor.

Metacrilato (plexiglass)

Trasparente, opale, bianco o colorato per targhe e insegne luminose e arredi di interno.

UTILIZZI CONSIGLIATI

Pannelli, cartellonistica, allestimento interni ed esterni, mostre, fiere, promozionale, targhe, insegne luminose e arredi.

Cartone

É un pannello in cartone composto da un'anima interna a nido d'ape. Molto leggero e versatile, offre superfici che ben si prestano alla stampa e/o all'intaglio. Rappresenta anche una scelta "green" nell'ambito della comunicazione pubblicitaria, pannellature ed espositori personalizzati.

Spessori disponibili: 10-16-20 mm

Colori disponibili: bianco - nero - avana.

Magnetico

É un materiale versatile che ben si adatta alle decorazioni temporanee su autoveicoli o su superfici metalliche, facilmente sagomabile supplisce anche alla funzione segnaletica e di temporary communication. Può essere usato sia in ambienti interni che esterni e riporta fedelmente la stampa.



INSEGNE

PRODOTTI

Creatività su misura

Non ci sono soluzioni universali ma solo soluzioni individuali, studiate e realizzate per dare maggiore efficacia al messaggio visivo. Le nostre insegne sono caratterizzate dalla solidità e leggerezza delle strutture e dalla versatilità di utilizzo sia in ambienti interni che esterni.

Insegne curate in ogni minimo dettaglio e totalmente personalizzabili. Innovative soluzioni monofacciali e bifacciali sono disponibili nella versione luminosa e non luminosa. Tutte le insegne sono disegnate in-house con maestria e materiali di altissima qualità.







Luce diretta



PUBBLICITA64

LAEFFE

Insegna scatolata con
fronte luminoso e bordino perimetrale

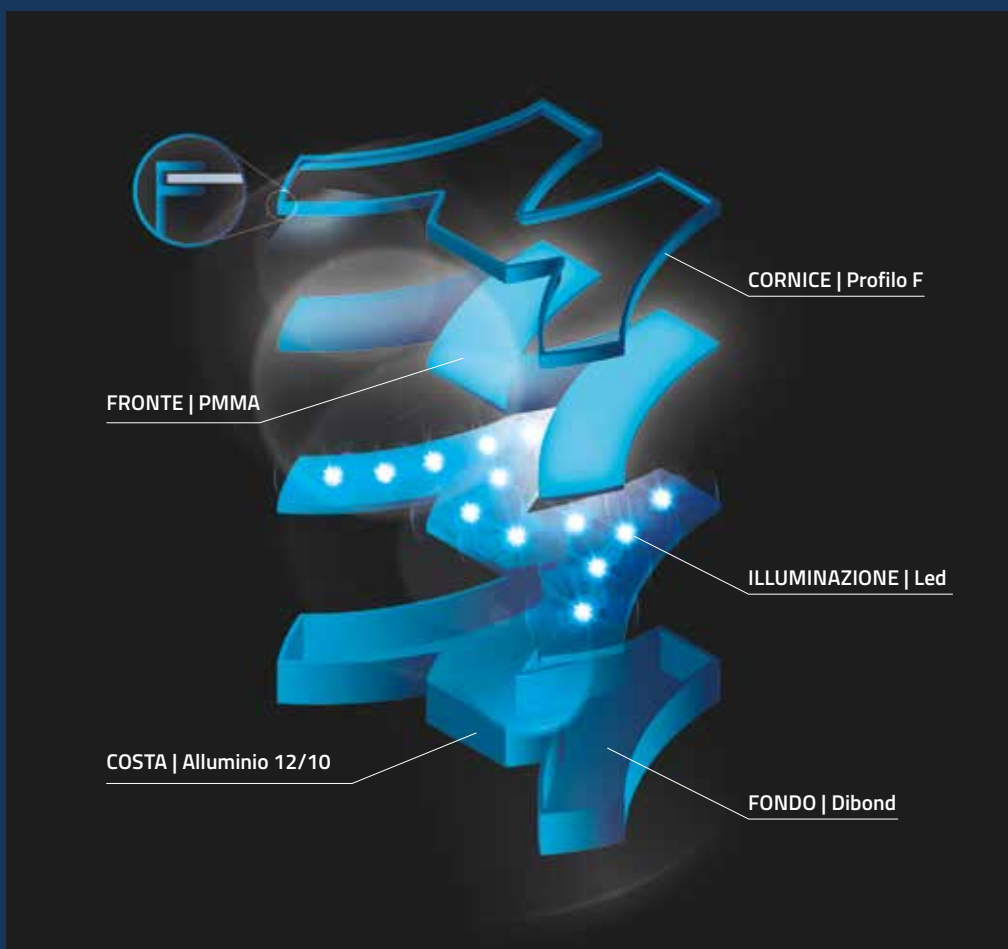

Utilizzo: interno ed esterno
Dimensioni: medie / grandi
Certificazione: CE

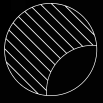

Luce diretta



CLASSICA

Insegna scatolata
con fronte totalmente luminoso

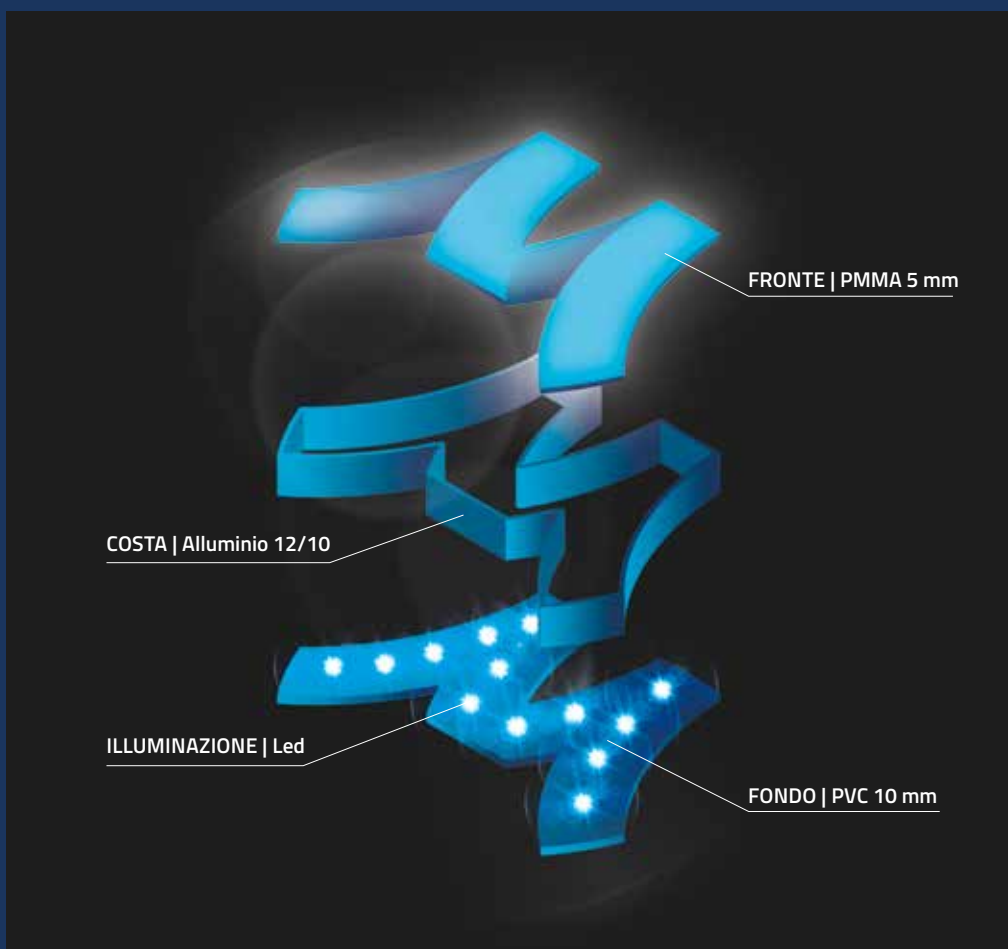

Utilizzo: interno ed esterno
Dimensioni: piccole / medie
Certificazione: CE



Luce diretta



PUBBLICITA64

MASSELLO - F

Insegna scatolata con
fronte in rilievo totalmente luminoso

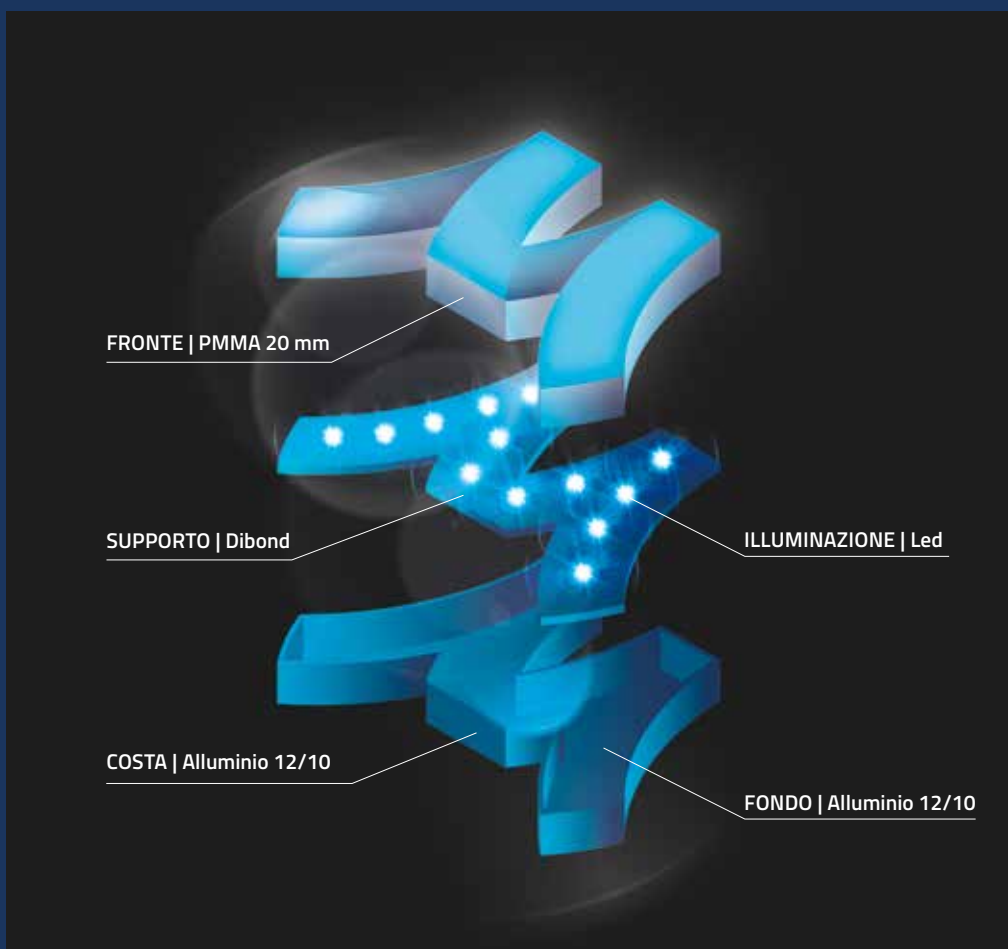

Utilizzo: interno ed esterno
Dimensioni: piccole / medie
Certificazione: CE



Luce diretta



PUBBLICITA64

FLEX NEON

Insegna scatolata con
fronte aperto illuminata con flex neon



Utilizzo: interno ed esterno
Dimensioni: medie / grandi
Certificazione: CE



Luce diretta



PLEXI

Insegna scatolata con
fronte e bordo laterale totalmente luminoso

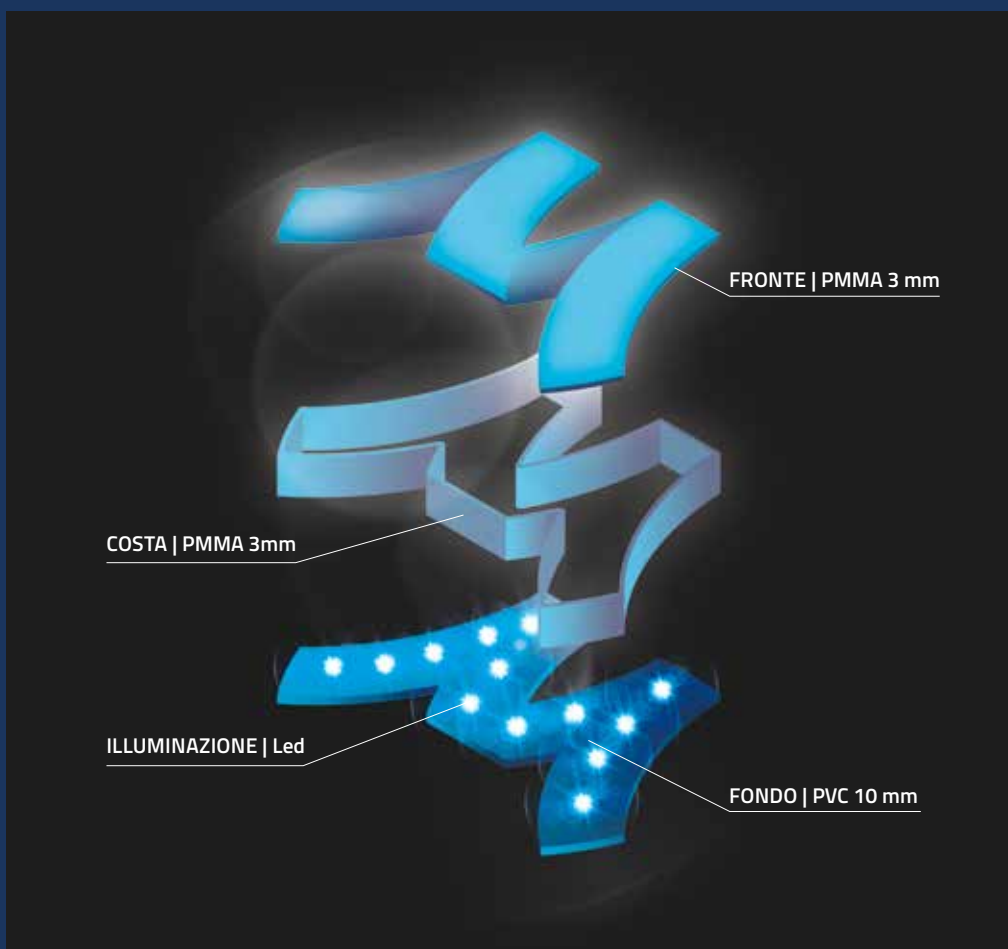

Utilizzo: interno ed esterno
Dimensioni: piccole / medie / grandi
Certificazione: CE

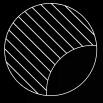

Luce diretta

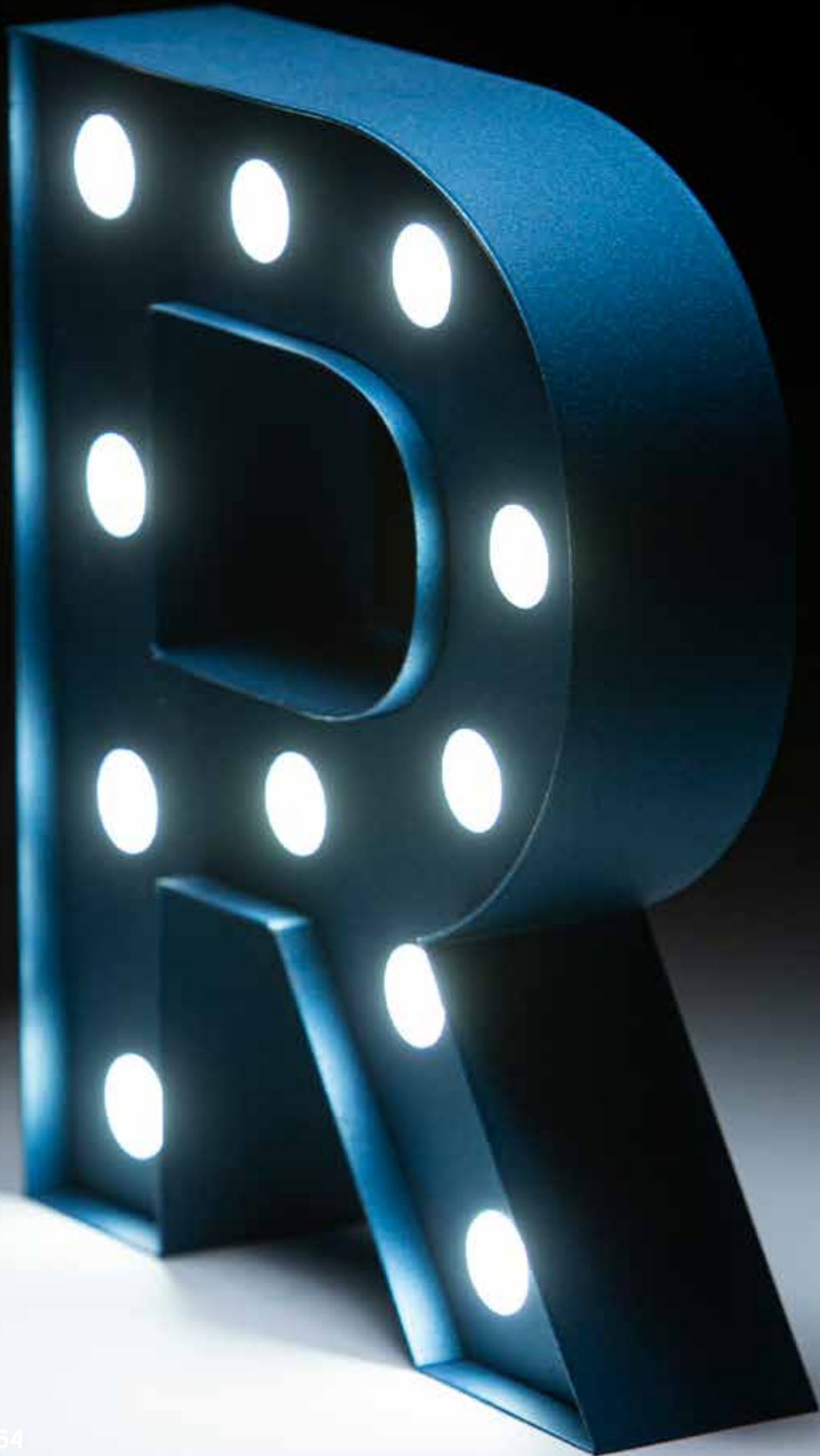

BULBO

Insegna scatolata con
bulbi luminosi

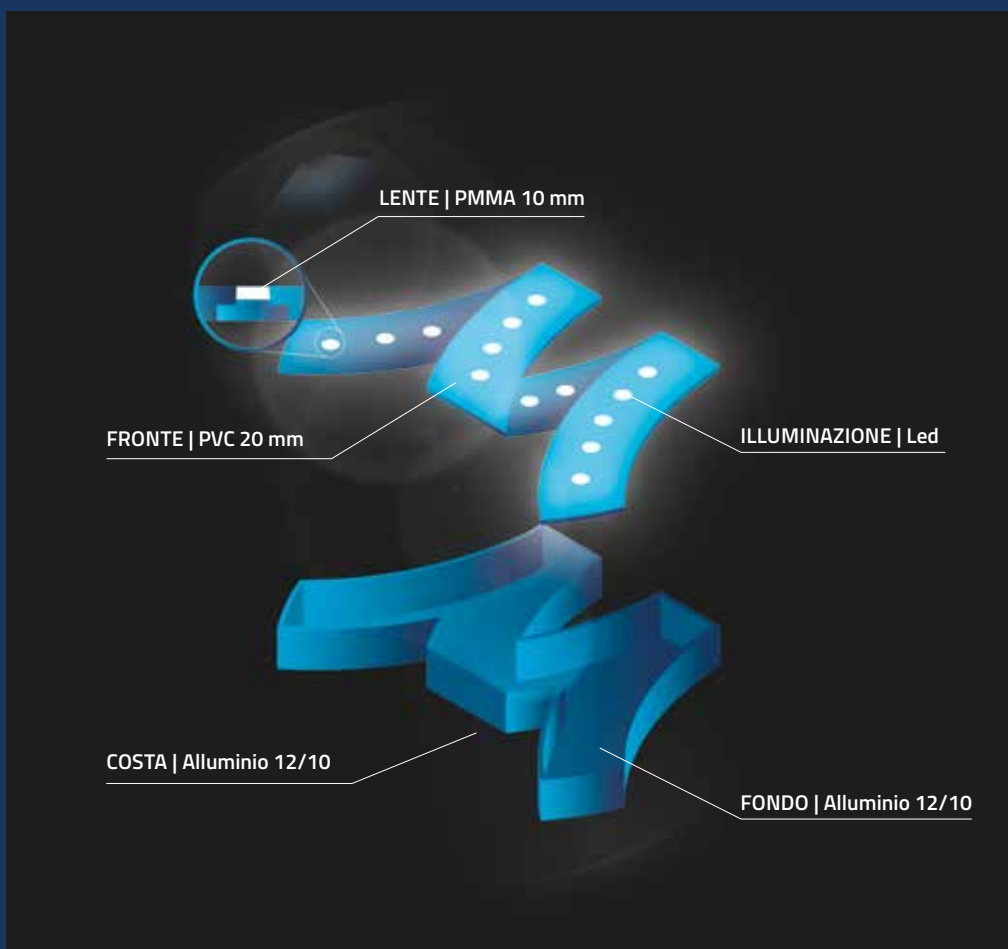

Utilizzo: interno ed esterno
Dimensioni: piccole / medie
Certificazione: CE



Luce diretta



BIFACCIALE

Insegna scatolata con
fronte e retro totalmente luminoso

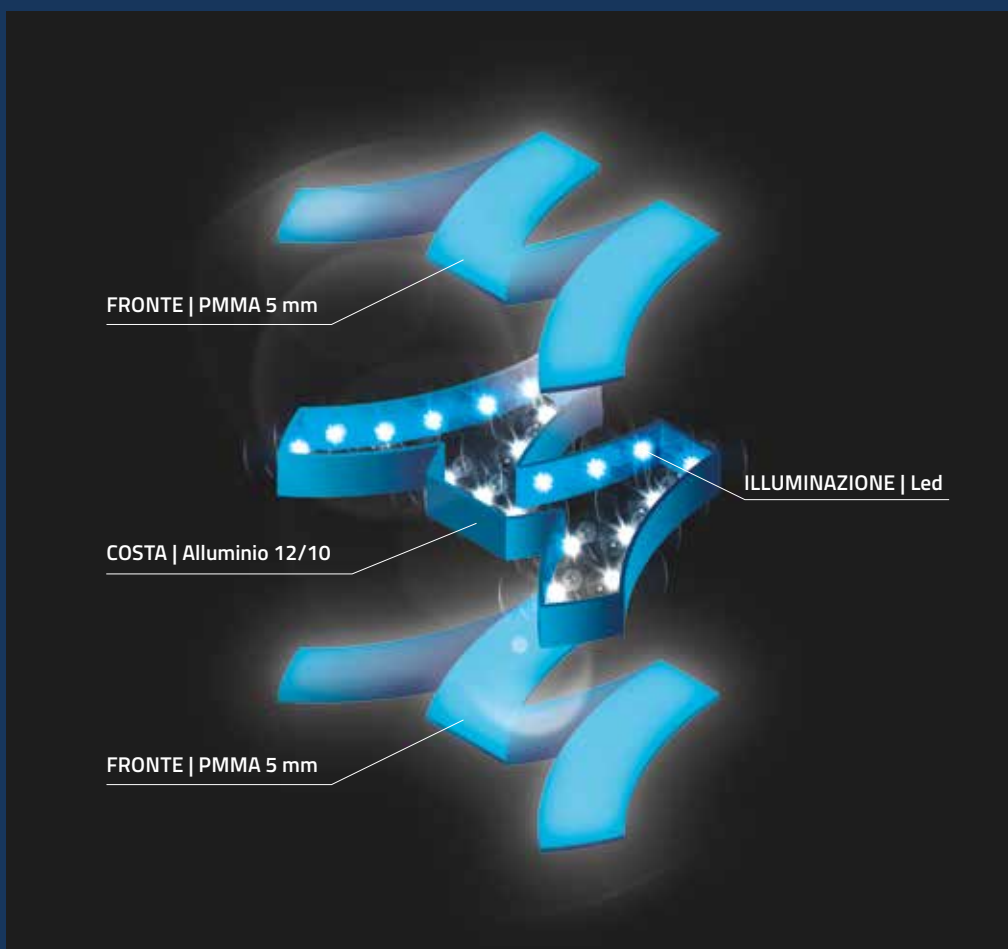

Utilizzo: interno ed esterno
Dimensioni: piccole / medie
Certificazione: CE



Luce riflessa



BACKLITE

Insegna scatolata con
fondo luminoso a luce riflessa e distanziali



Utilizzo: interno ed esterno
Dimensioni: piccole / medie / grandi
Certificazione: CE



Luce riflessa



BACKLITE - MASSELLO

Insegna scatolata con
fondo in rilievo totalmente luminoso

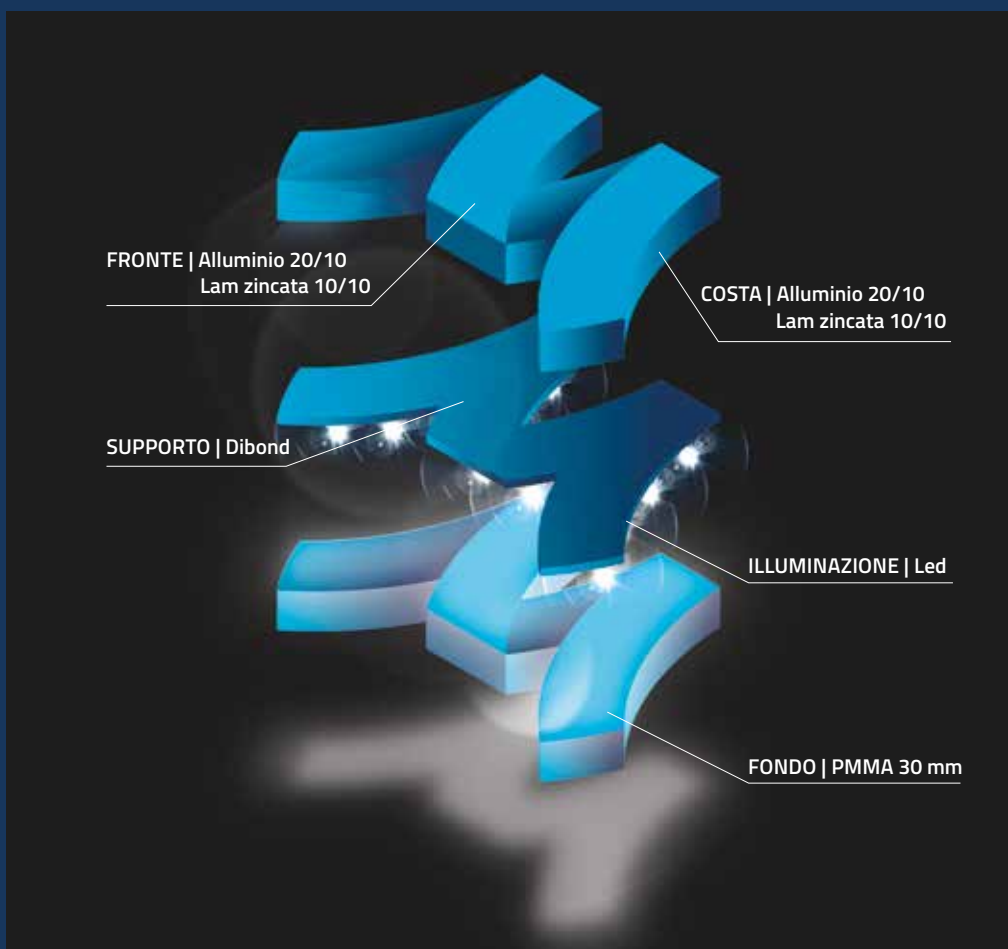

Utilizzo: interno ed esterno
Dimensioni: piccole / medie
Certificazione: CE



Cassonetti luminosi



ROMA MONO

Cassonetto monofacciale con
fronte luminoso e cornice perimetrale

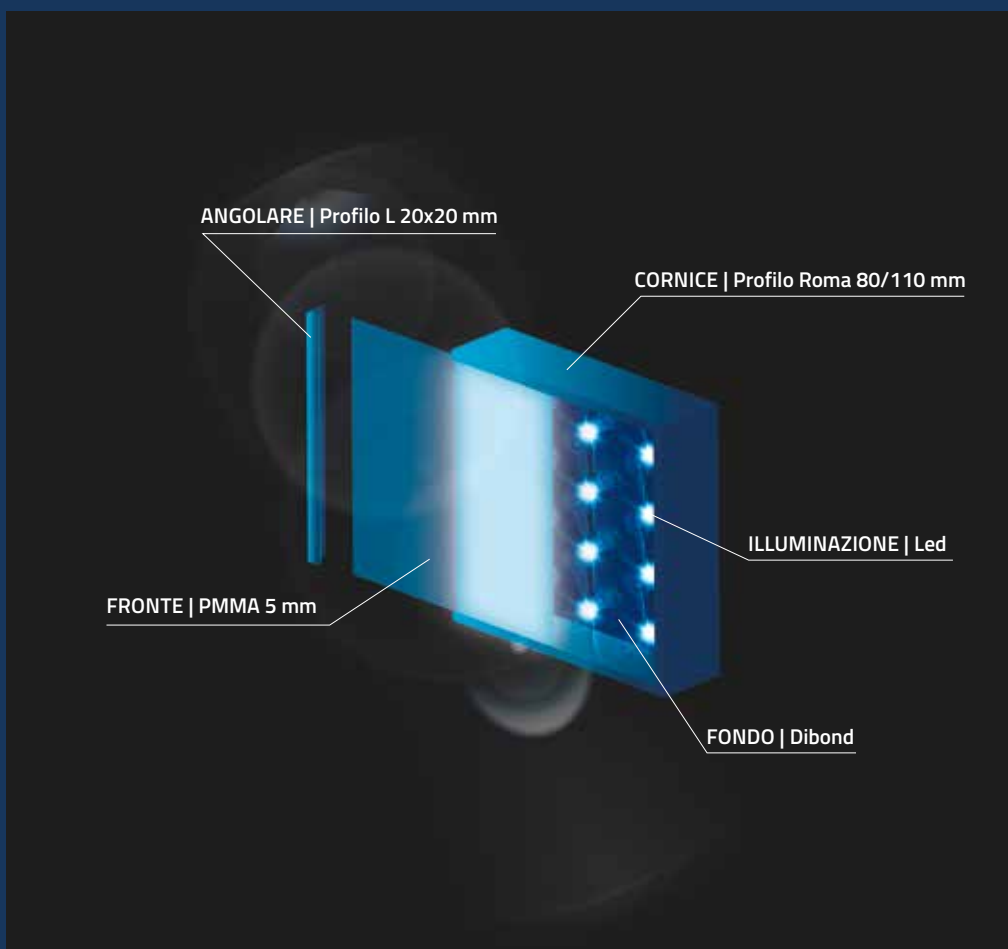

Utilizzo: interno ed esterno
Dimensioni: piccole / medie / grandi
Certificazione: CE



Cassonetti luminosi



ROMA BIFACCIALE

Cassonetto bifacciale con
fronte/retro luminoso e cornice perimetrale

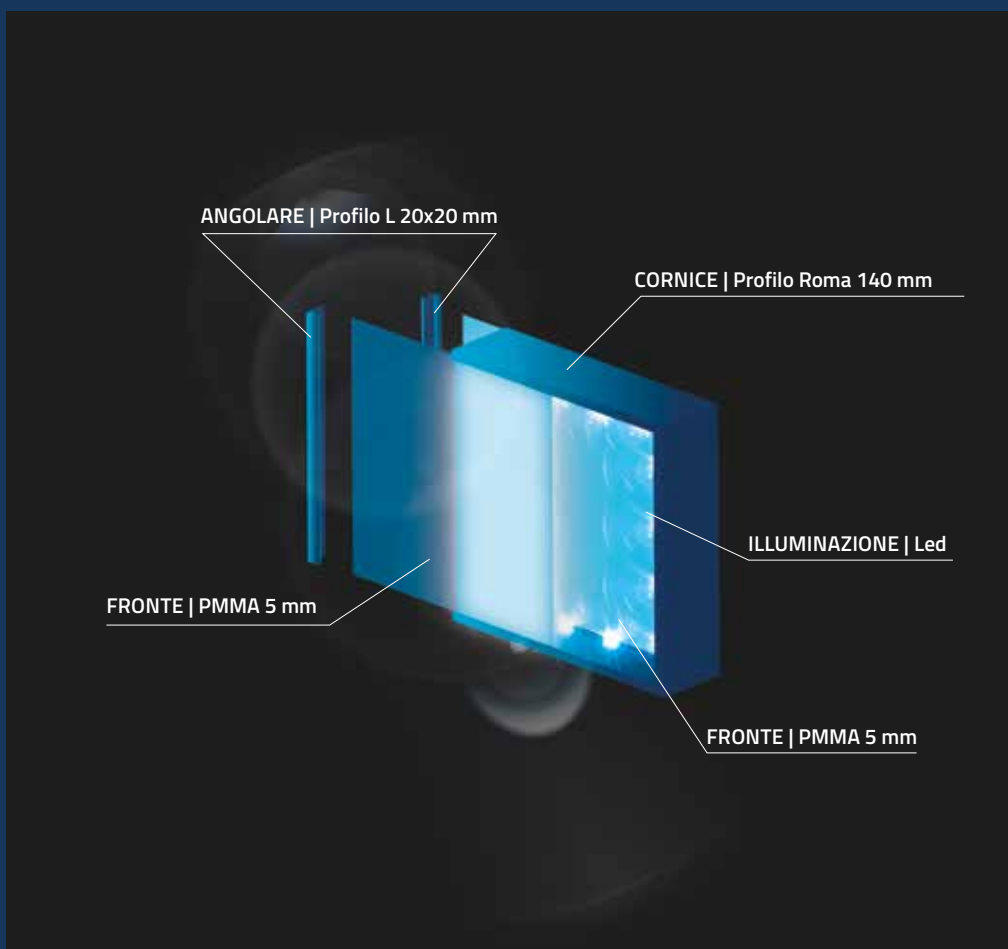

Utilizzo: interno ed esterno

Dimensioni: piccole / medie / grandi

Certificazione: CE



Cassonetti luminosi

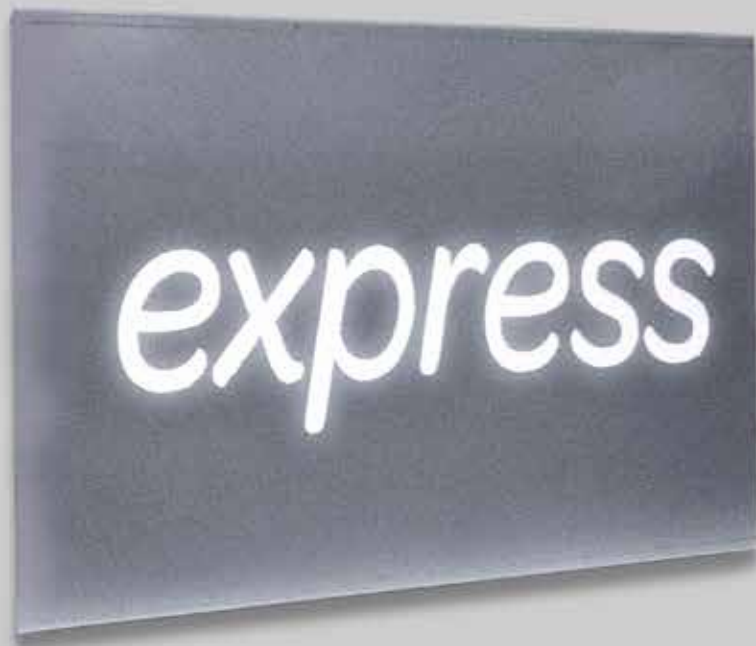

TRAFORATO

Cassonetto mono/bifacciale traforato con illuminazione delle parti traforate

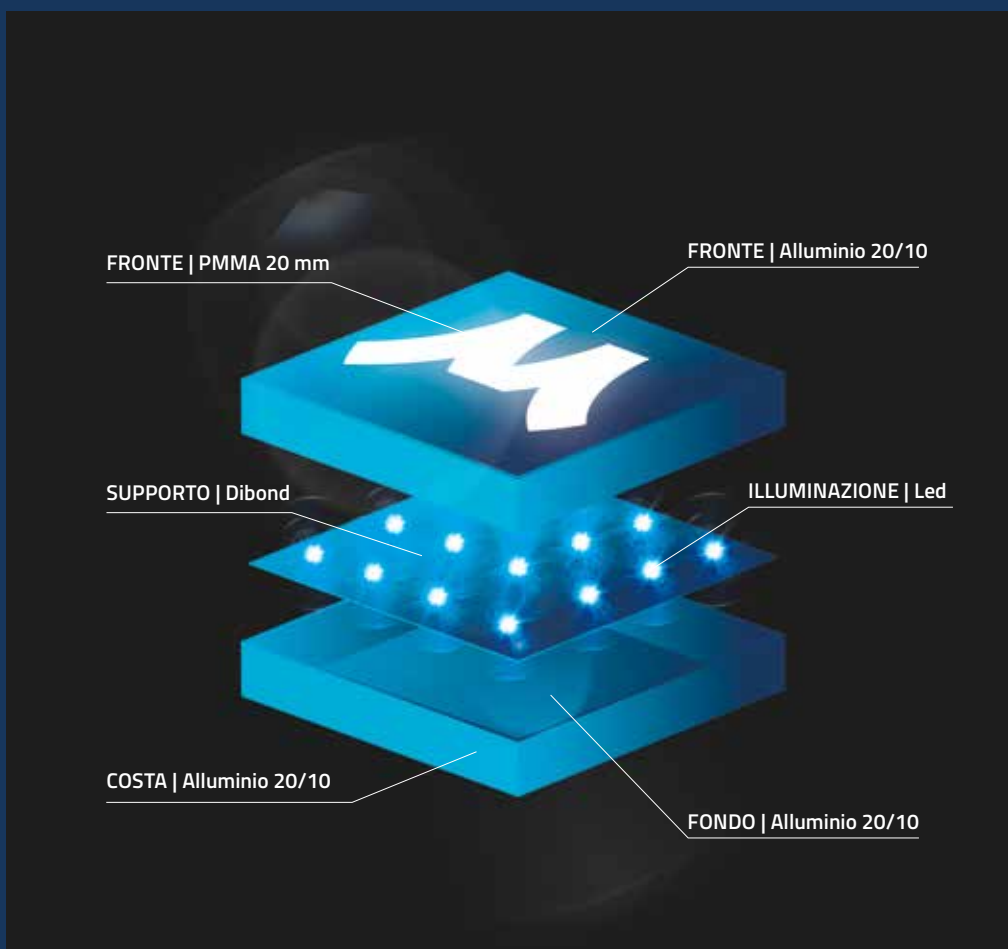

Utilizzo: interno ed esterno
Dimensioni: piccole / medie / grandi
Certificazione: CE



Cassonetti luminosi



TRAFORATO PLUS

Cassonetto mono/bifacciale traforato con illuminazione del massello in rilievo

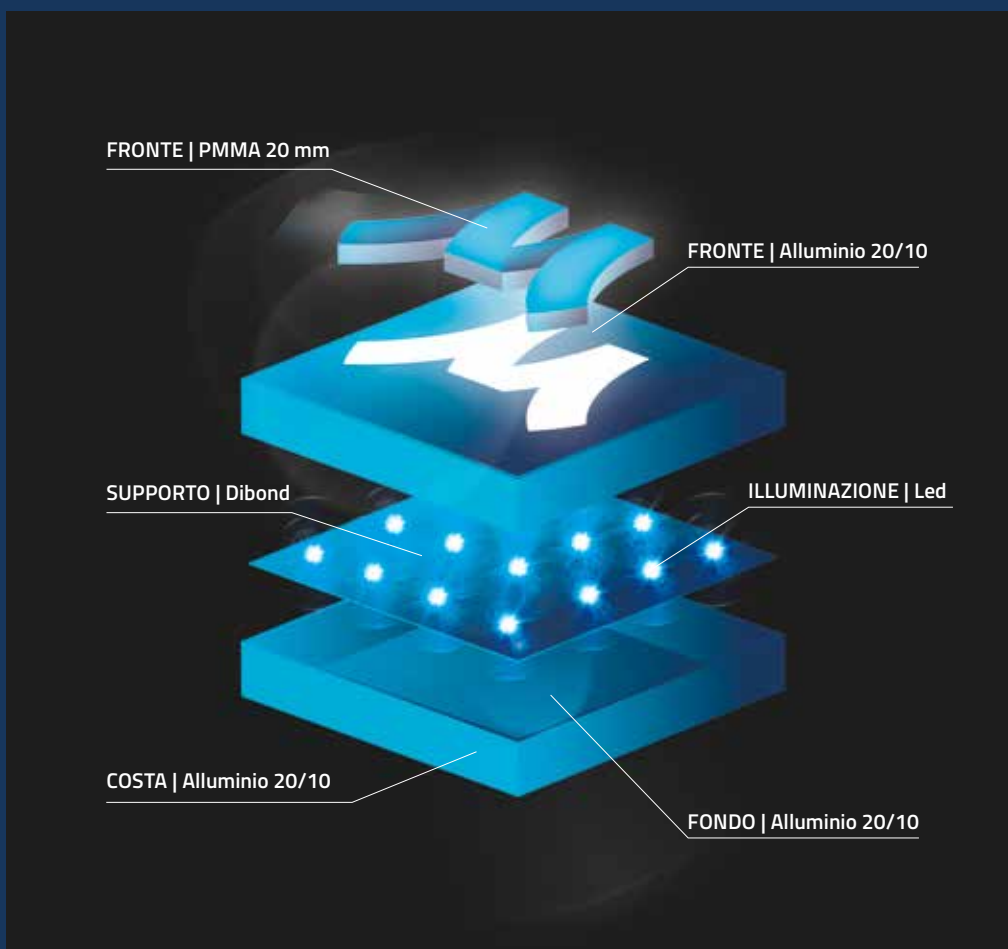

Utilizzo: interno ed esterno
Dimensioni: piccole / medie / grandi
Certificazione: CE



Cassonetti luminosi



LIGHTBOX

Lightbox monofacciale con tessuto personalizzato totalmente luminoso

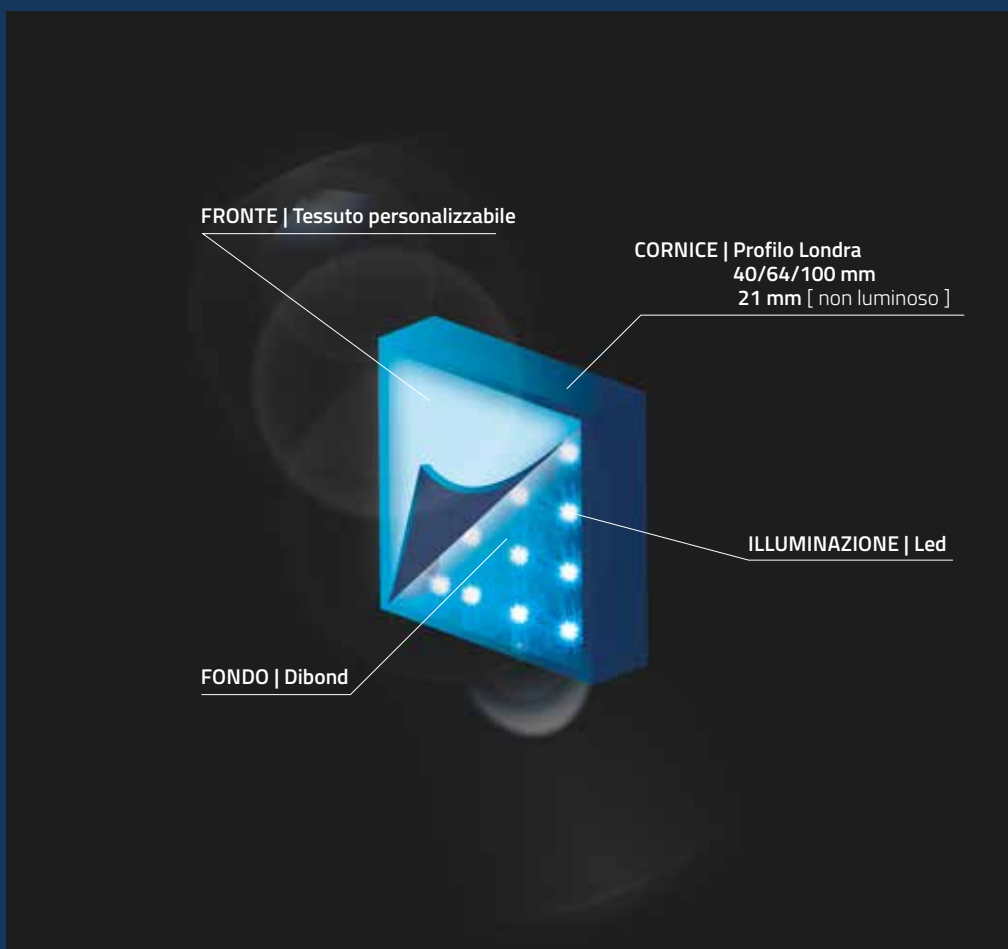

Utilizzo: interno

Dimensioni: piccole / medie / grandi

Certificazione: CE



Cassonetti luminosi



LIGHTBOX BIFACCIALE

Lightbox bifacciale con tessuto personalizzato totalmente luminoso

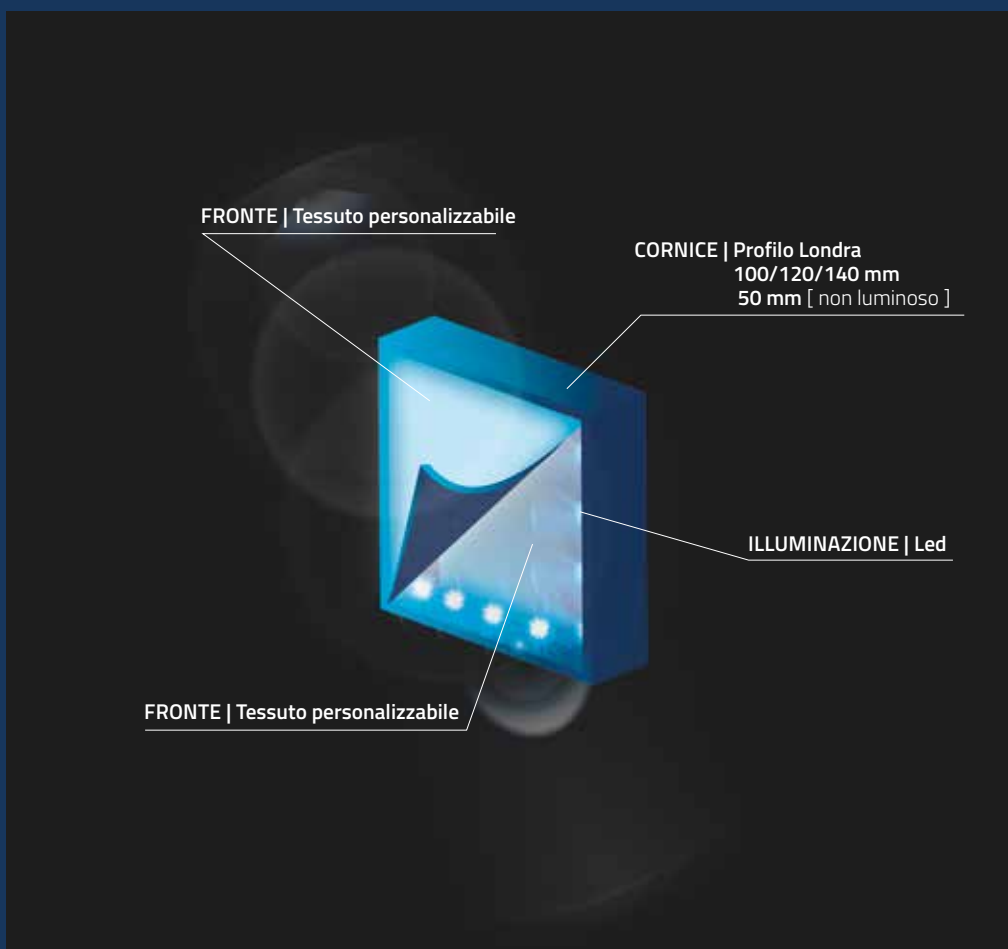

Utilizzo: interno

Dimensioni: piccole / medie / grandi

Certificazione: CE



Cassonetti luminosi



WASHINGTON

Cassonetto monofacciale con telo pvc
totalmente luminoso

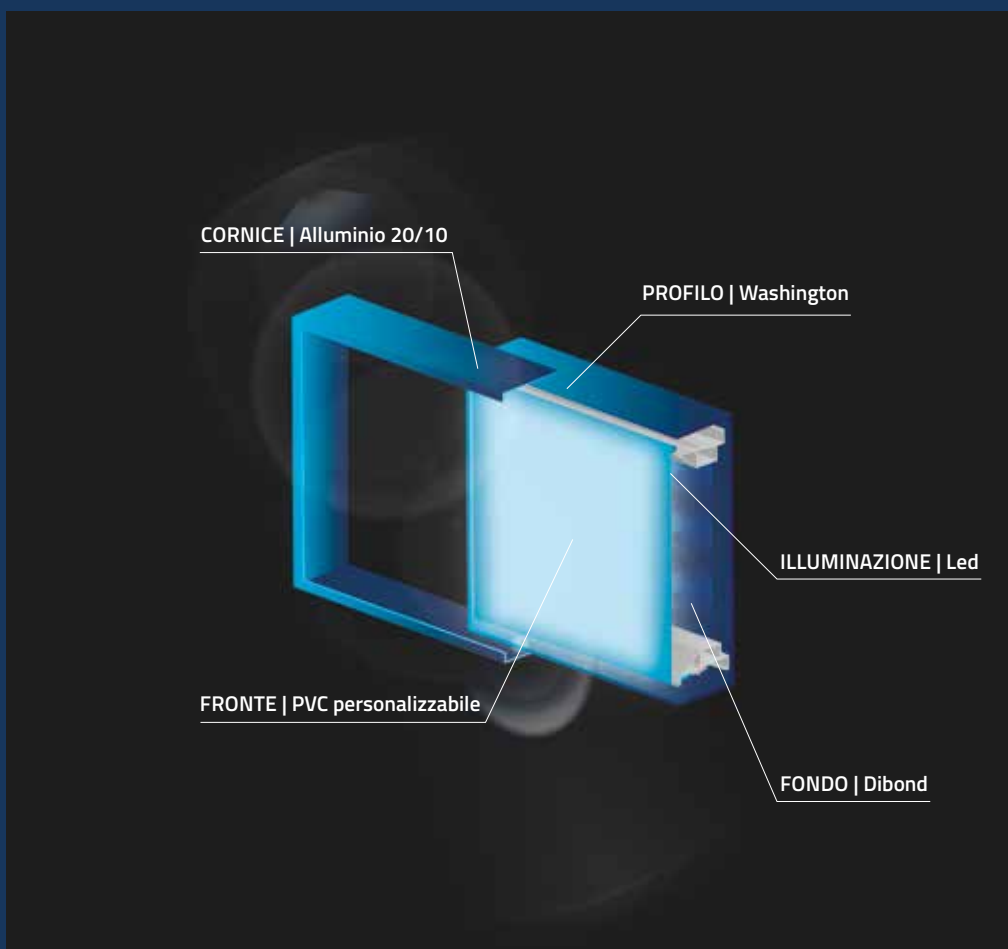

Utilizzo: interno ed esterno
Dimensioni: medie / grandi
Certificazione: CE



Grande formato



TIRANA

Cassonetto monofacciale sagomato con
telo pvc totalmente luminoso

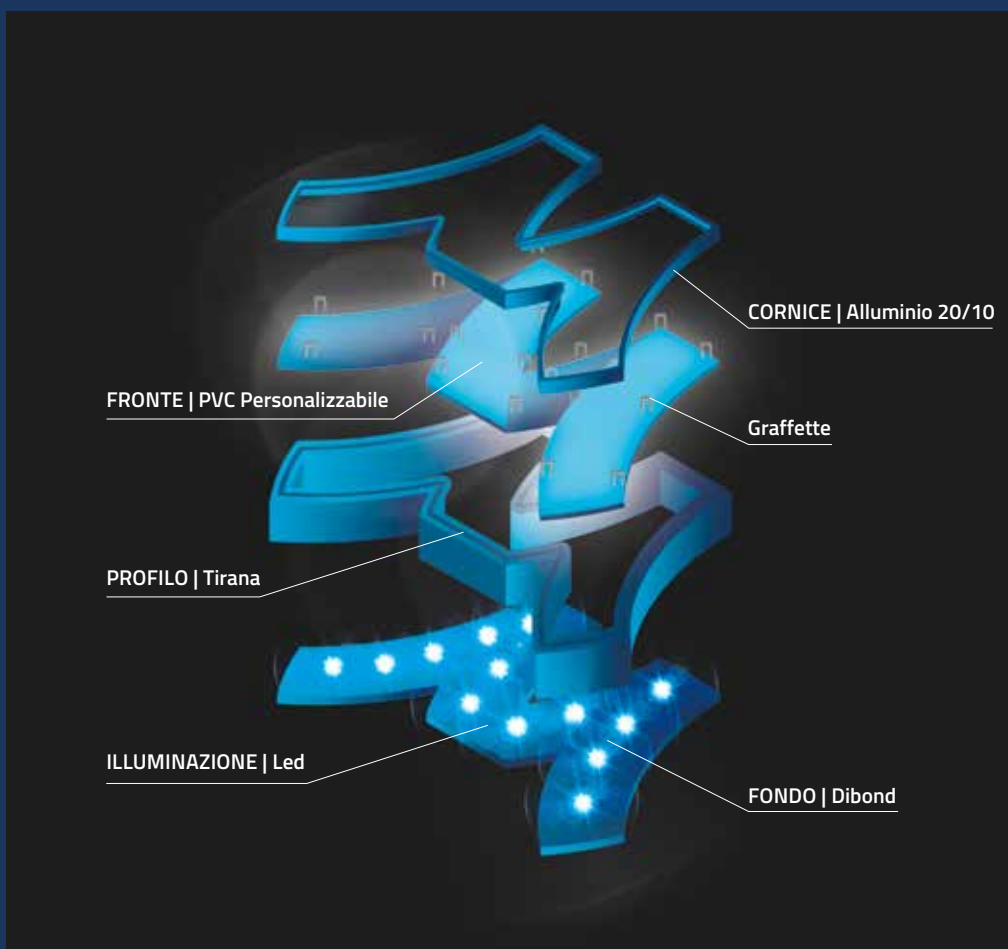

Utilizzo: interno ed esterno
Dimensioni: medie / grandi
Certificazione: CE



Grande formato



ATENE

Cornice monofacciale con telo pvc illuminato
tramite faretti



Utilizzo: interno ed esterno
Dimensioni: medie / grandi
Certificazione: CE



Grande formato



LAELLE

Insegna scatolata con fronte luminoso e cornice perimetrale

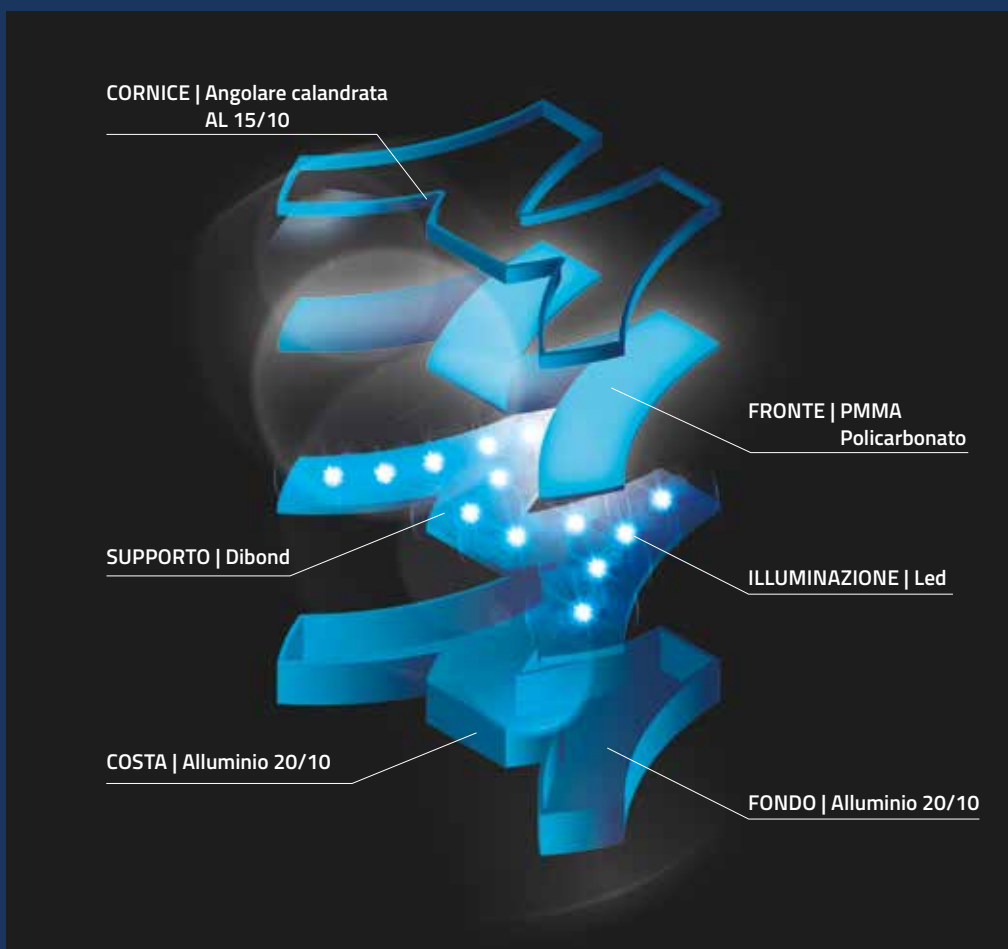

Utilizzo: interno ed esterno
Dimensioni: medie / grandi
Certificazione: CE



Outdoor vari





PUBBLICITÀ64

PUBBLICITÀ64

REKLAM

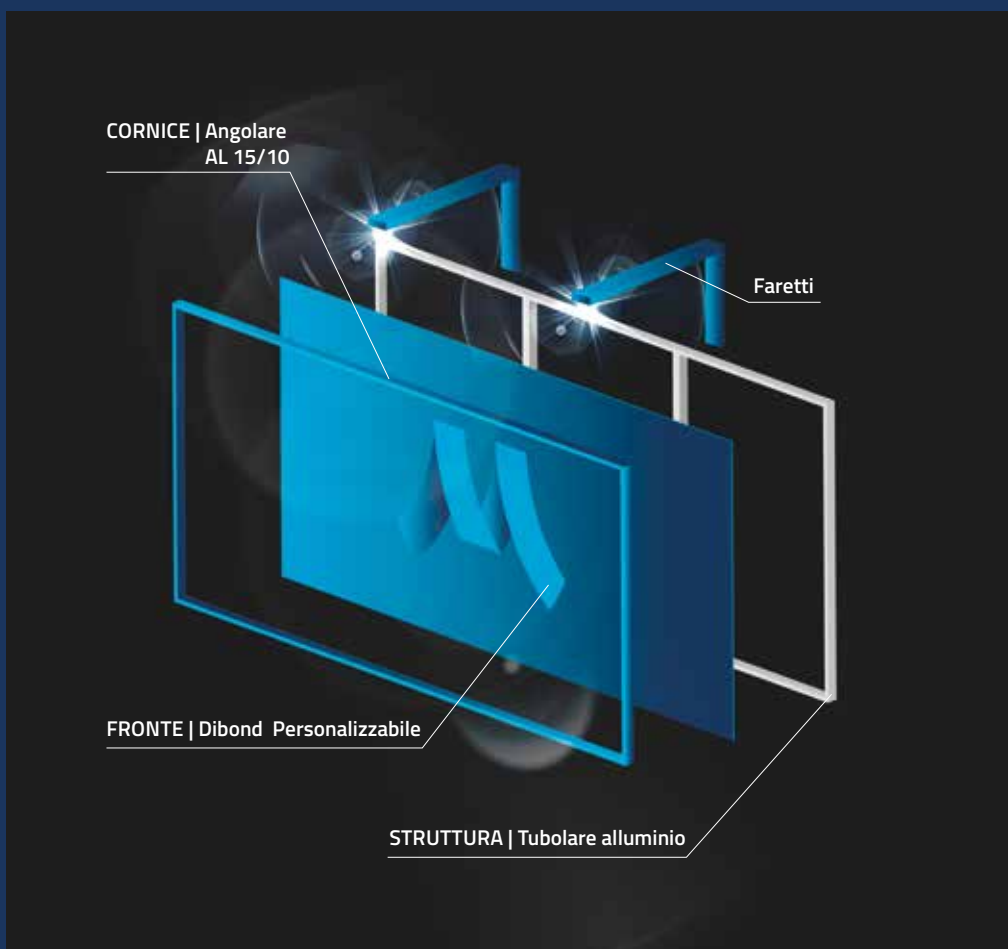
Cartelloni ciechi illuminati tramite faretti.



Utilizzo: interno ed esterno

Dimensioni: piccole / medie / grandi

Elevator
Restrooms →

Totem e cartellonistica varia

Totem e cartelloni totalmente
personalizzabili, ciechi o luminosi.

MEETING ROOMS



FINANCIAL
SERVICES

EXIT

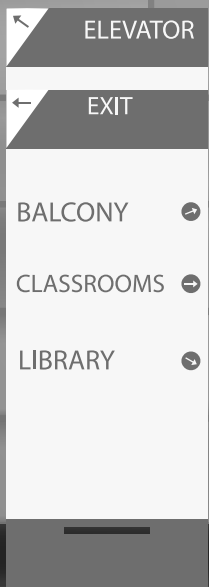

← OFFICE 1

OFFICE 2 →

← OFFICE 3

VISITOR PARKING ↗ ↑

↑

STAGES

GARAGE

LIFT

HOTELS

METRO

MUSEUM

MEMORIAL

FREER GALLERY

INTERNET POINT ↑

← WARDROBE

TOILETTE →

FAST ROOM ↗

↗

ING ROOM →

OM TOILETS ↘

G ↘

↘

INSEGNE

LUMINA

64

Illumina il tuo business

Siamo il partner perfetto per la tua comunicazione luminosa. Grazie al nostro know how ingegneristico possiamo mettere in risalto texture e superfici, fornendo un ambiente unico grazie all'effetto luce indiretta.

Ampiamente utilizzati per la produzione di insegne, lettere scatolate o totem retroilluminati, i prodotti della linea Lumina faranno risplendere la tua immagine in modo funzionale e i tuoi spazi brilleranno al massimo ma risparmiando energia, nel pieno rispetto dell'ambiente.







Luce diretta

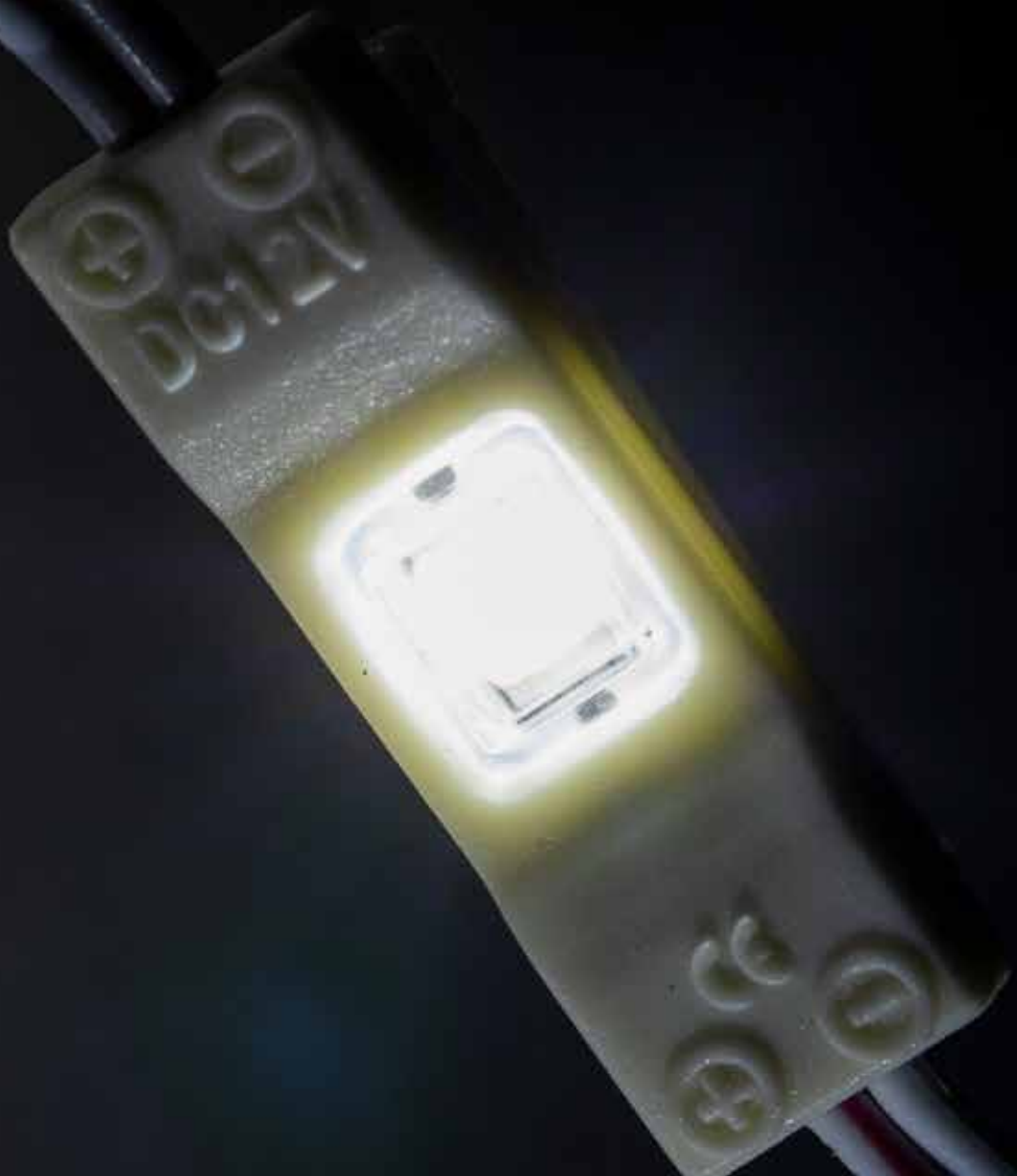

EXTRA MINI

Tensione d'esercizio	DC 12V
Consumo	0.3 W
Angolo luce	120°
Grado IP	IP 67
Temperatura d'esercizio	-20°C +55°C
Profondità consigliata	da 30 a 50 mm
Passo moduli	85 mm
Max collegabili	50 pz
Confezione	200 pz
Garanzia	5 anni
Certificazioni	CE & Rohs

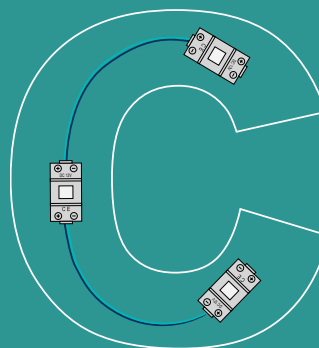

Lettere scatolate di piccole e medie dimensioni.
Retroilluminazione di insegne monofacciali
da 30 a 50 mm.

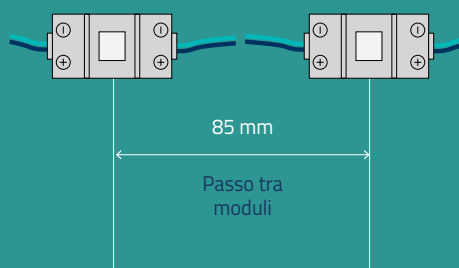
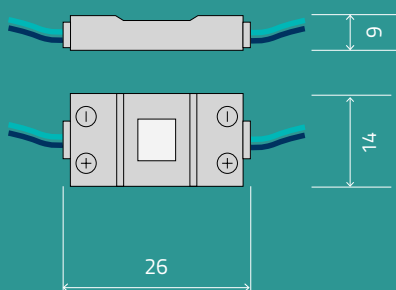

Codice	Colore	Temperatura colore	Lumen (lm)	Consumo (W/pz)	Corrente (A/pz)	Tensione d'esercizio
LU-2L-REG-PW	Bianco	6500K	90	0.6	0.05	DC 12V



Luce diretta



ONE MINI Monofacciale

Tensione d'esercizio	DC 12V
Consumo	0.48W
Angolo luce	170°
Grado IP	IP 67
Temperatura d'esercizio	-20°C +55°C
Profondità consigliata	da 30 a 80 mm
Passo moduli	86 mm
Max collegabili	40 pz
Confezione	200 pz
Garanzia	5 anni
Certificazioni	CE & Rohs

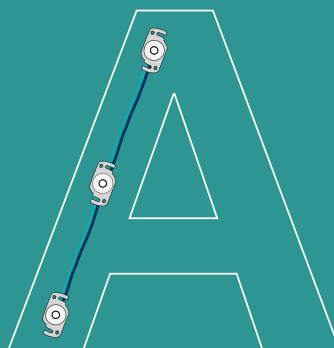

Lettere scatolate di piccole e medie dimensioni.
Retroilluminazione di insegne monofacciali
da 30 a 80 mm.

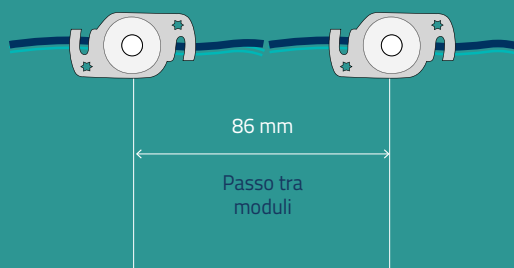
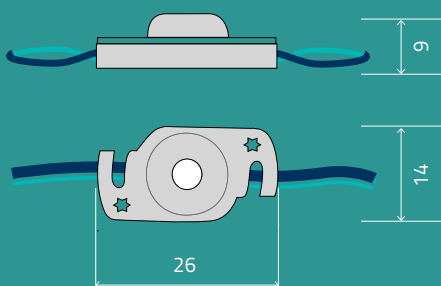

Codice	Colore	Temperatura colore	Lumen (lm)	Consumo (W/pz)	Corrente (A/pz)	Tensione d'esercizio
LU-1L-MINI-PW	Bianco	6500K	40	0.48	0.04	DC 12V
LU-1L-MINI-CW	Bianco Freddo	10000K	40	0.48	0.04	DC 12V

Luce diretta



BI REGULAR

Monofacciale

Tensione d'esercizio	DC 12V
Consumo	0.6W
Angolo luce	170°
Grado IP	IP 67
Temperatura d'esercizio	-20°C +55°C
Profondità consigliata	da 50 a 120 mm
Passo moduli	165,8 mm
Max collegabili	40 pz
Confezione	200 pz
Garanzia	5 anni
Certificazioni	CE & Rohs

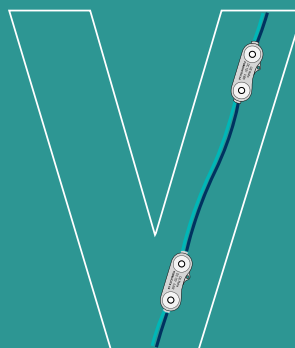

Lettere scatolate di medie dimensioni.
Retroilluminazione di insegne monofacciali
da 50 a 120 mm.

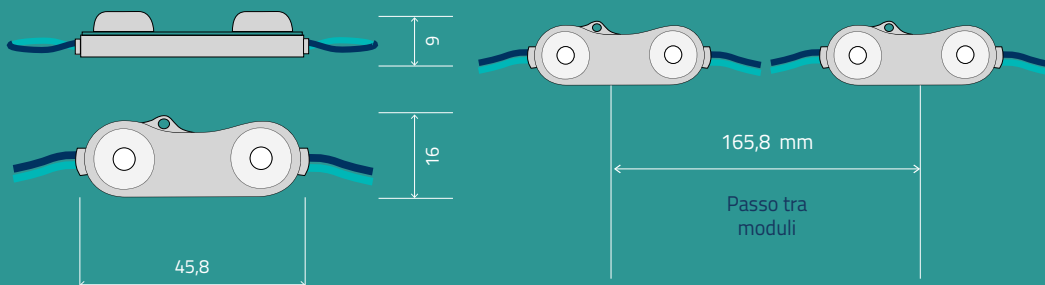

Codice	Colore	Temperatura colore	Lumen (lm)	Consumo (W/pz)	Corrente (A/pz)	Tensione d'esercizio
LU-2L-REG-PW	Bianco	6500K	90	0.6	0.05	DC 12V
LU-2L-REG-CW	Bianco Freddo	10000K	90	0.6	0.05	DC 12V
LU-2L-REG-R	Rosso	620nm	80	0.6	0.05	DC 12V
LU-2L-REG-G	Verde	520nm	80	0.6	0.05	DC 12V
LU-2L-REG-B	Blu	465nm	80	0.6	0.05	DC 12V



Luce diretta

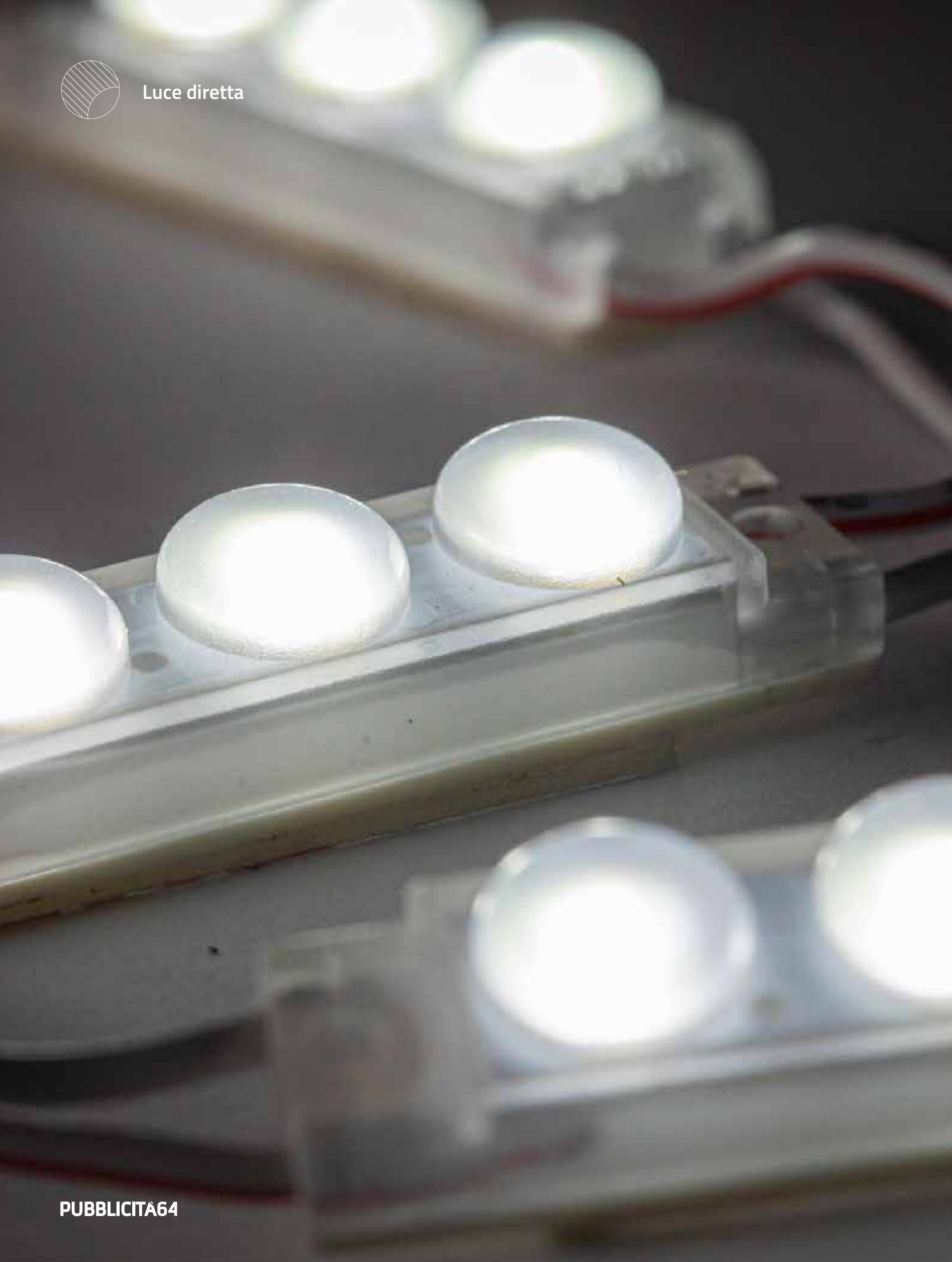

TRIS MINI

Monofacciale

Tensione d'esercizio	DC 12V
Consumo	0.48W
Angolo luce	160°
Grado IP	IP 67
Temperatura d'esercizio	-20°C +55°C
Profondità consigliata	da 50 a 120 mm
Passo moduli	101 mm
Max collegabili	20 pz
Confezione	200 pz
Garanzia	5 anni
Certificazioni	CE & Rohs

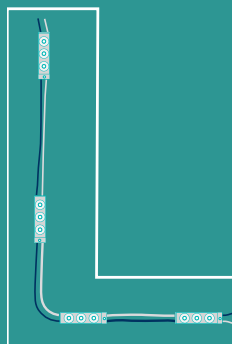

Lettere scatolate di piccole e medie dimensioni.
Retroilluminazione di insegne monofacciali
da 50 a 120 mm.

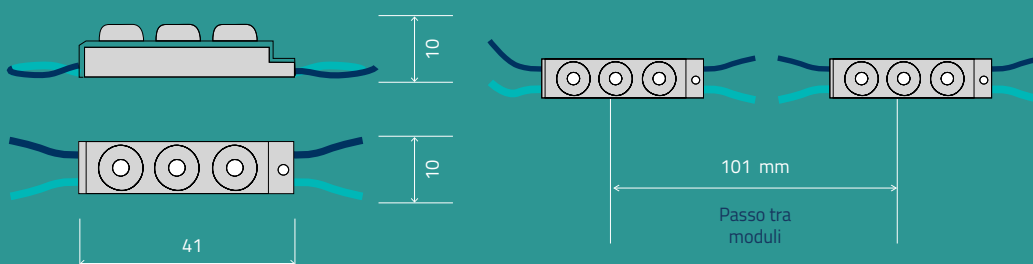

Codice	Colore	Temperatura colore	Lumen (lm)	Consumo (W/pz)	Corrente (A/pz)	Tensione d'esercizio
LU-3L-MINI-PW	Bianco	6500K	60	0.48	0.04	DC 12V
LU-3L-MINI-CW	Bianco Freddo	10000K	60	0.48	0.04	DC 12V

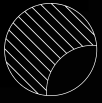

Luce diretta



TRIS REGULAR

Monofacciale

Tensione d'esercizio	DC 12V
Consumo	0.9W
Angolo luce	170°
Grado IP	IP 67
Temperatura d'esercizio	-20°C +55°C
Profondità consigliata	da 60 a 150 mm
Passo moduli	211,5 mm
Max collegabili	20 pz
Confezione	100 pz
Garanzia	5 anni
Certificazioni	CE & Rohs

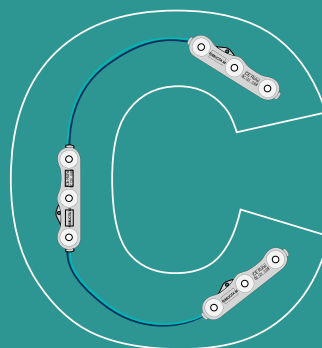

Lettere scatolate di medie dimensioni.
Retroilluminazione di insegne monofacciali
da 60 a 150 mm.

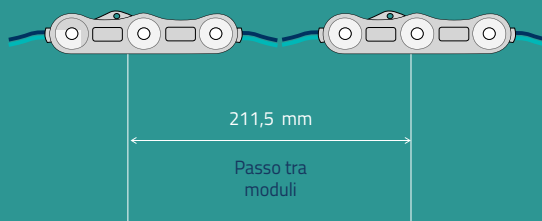
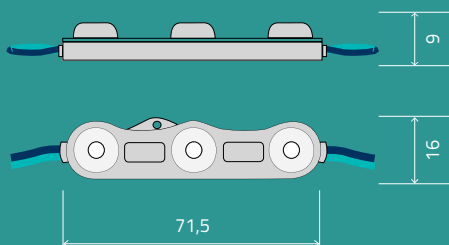

Codice	Colore	Temperatura colore	Lumen (lm)	Consumo (W/pz)	Corrente (A/pz)	Tensione d'esercizio
LU-3L-REG-PW	Bianco	6500K	135	0.9	0.075	DC 12V
LU-3L-REG-CW	Bianco Freddo	10000K	135	0.9	0.075	DC 12V
LU-3L-REG-R	Rosso	620nm	135	0.9	0.075	DC 12V
LU-3L-REG-G	Verde	520nm	135	0.9	0.075	DC 12V
LU-3L-REG-B	Blu	465nm	135	0.9	0.075	DC 12V

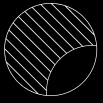

Luce diretta



Q REGULAR

Monofacciale

Tensione d'esercizio	DC 12V
Consumo	1.4W
Angolo luce	170°
Grado IP	IP 67
Temperatura d'esercizio	-20°C +55°C
Profondità consigliata	da 80 a 300 mm
Passo moduli	285,6 mm
Max collegabili	20 pz
Confezione	100 pz
Garanzia	5 anni
Certificazioni	CE & Rohs

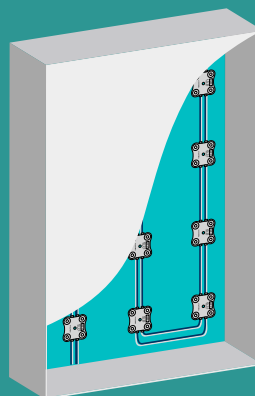

Lettere scatolate di medie dimensioni.
Retroilluminazione di insegne monofacciali
da 80 a 300 mm.

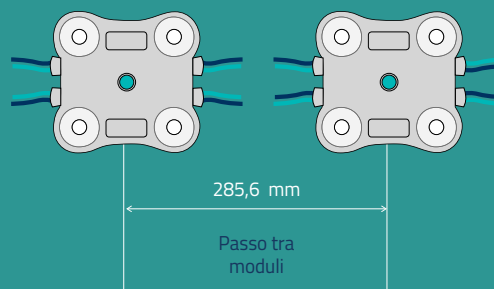
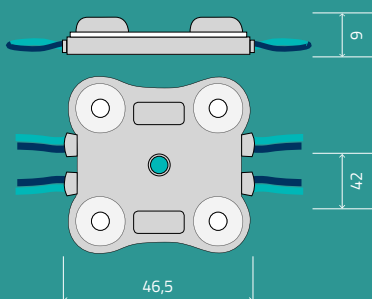

Codice	Colore	Temperatura colore	Lumen (lm)	Consumo (W/pz)	Corrente (A/pz)	Tensione d'esercizio
LU-4L-REG-PW	Bianco	6500K	180	1.4	0.12	DC 12V
LU-4L-REG-CW	Bianco Freddo	10000K	180	1.4	0.12	DC 12V
LU-4L-REG-R	Rosso	620nm	150	1.4	0.12	DC 12V
LU-4L-REG-G	Verde	520nm	150	1.4	0.12	DC 12V
LU-4L-REG-B	Blu	465nm	150	1.4	0.12	DC 12V



Luce diretta



ONE REGULAR

Monofacciale

Tensione d'esercizio	DC 12V
Consumo	1.5W
Angolo luce	160°
Grado IP	IP 65
Temperatura d'esercizio	-20°C +55°C
Profondità consigliata	da 80 a 300 mm
Passo moduli	253 mm
Max collegabili	20 pz
Confezione	100 pz
Garanzia	5 anni
Certificazioni	CE & Rohs

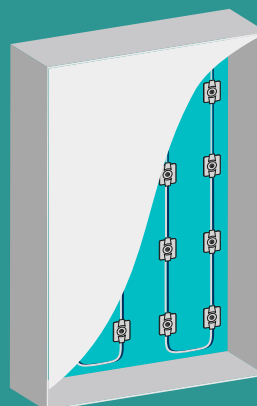

Lettere scatolate di medie dimensioni.
Retroilluminazione di insegne monofacciali
da 80 a 300 mm.

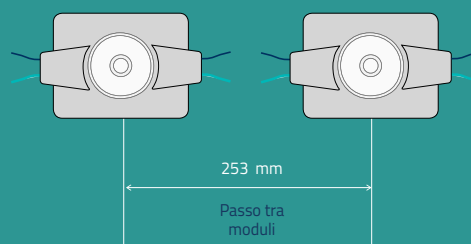
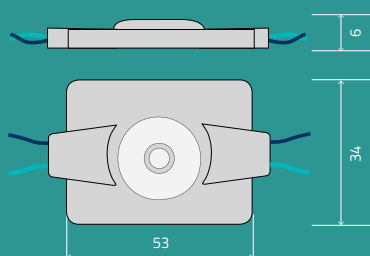

Codice	Colore	Temperatura colore	Lumen (lm)	Consumo (W/pz)	Corrente (A/pz)	Tensione d'esercizio
LU-1L-REG-PW	Bianco	6500K	150	1.5	0.125	DC 12V
LU-1L-REG-CW	Bianco freddo	10000K	150	1.5	0.125	DC 12V



Luce diretta



ONE EXTRA

Bifacciale

Tensione d'esercizio	DC 12V
Consumo	3W
Angolo luce	45°
Grado IP	IP 67
Temperatura d'esercizio	-20°C +55°C
Profondità consigliata	fino a 3000 mm
Passo moduli	204 mm
Max collegabili	20 pz
Confezione	100 pz
Garanzia	5 anni
Certificazioni	CE & Rohs

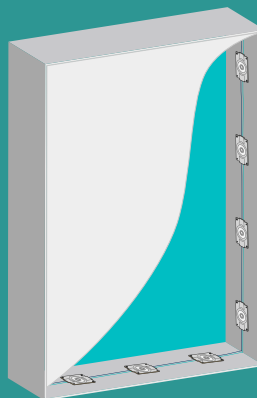

Cassonetti bifacciali, totem bifacciali fino a 3000 mm

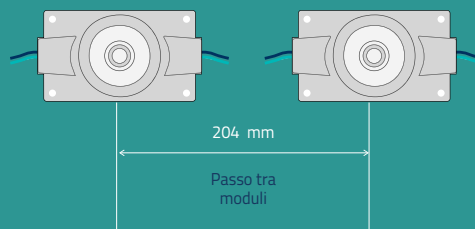
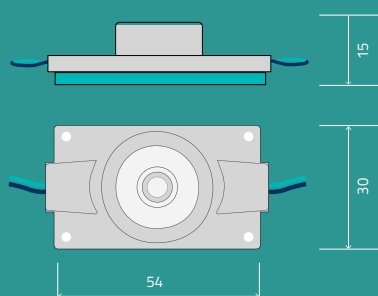

Codice	Colore	Temperatura colore	Lumen (lm)	Consumo (W/pz)	Corrente (A/pz)	Tensione d'esercizio
LU-1L-EXTRA-3W	Bianco	6500K	200	3	0.25	DC 12V



Luce diretta



PUBBLICITA64

ONE PLUS

Bifacciale

Tensione d'esercizio	DC 12V
Consumo	2W
Angolo luce	45°
Grado IP	IP 65
Temperatura d'esercizio	-20°C +55°C
Profondità consigliata	fino a 4000 mm
Passo moduli	194 mm
Max collegabili	20 pz
Confezione	100 pz
Garanzia	5 anni
Certificazioni	CE & Rohs

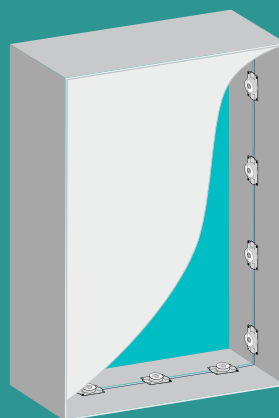

Cassonetti bifacciali, totem bifacciali fino a 4000 mm.

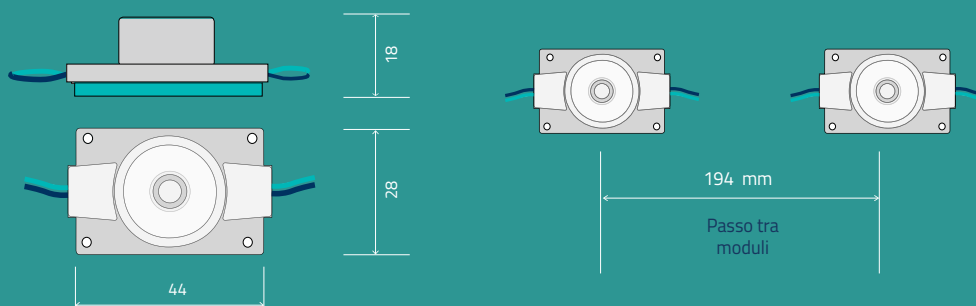

Codice	Colore	Temperatura colore	Lumen (lm)	Consumo (W/pz)	Corrente (A/pz)	Tensione d'esercizio
LU-1L-PLUS-2W	Bianco	6500K	150	2	0.17	DC 12V

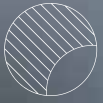

Luce diretta



NEW CHAIN

Monofacciale interno

Tensione d'esercizio	DC 12V
Consumo	0.75W
Angolo luce	160°
Grado IP	IP 20
Temperatura d'esercizio	-20°C +55°C
Profondità consigliata	da 60 a 120 mm
Passo moduli	105 mm
Max collegabili	20 pz
Confezione	100 pz
Garanzia	5 anni
Certificazioni	CE & Rohs

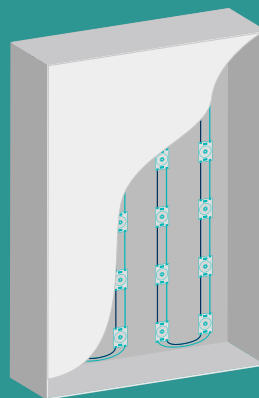

Lettere scatolate di medie dimensioni.
Retroilluminazione di insegne monofacciali
da 60 a 120 mm.

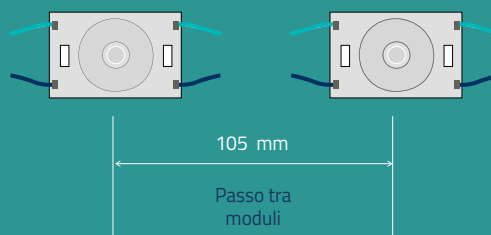
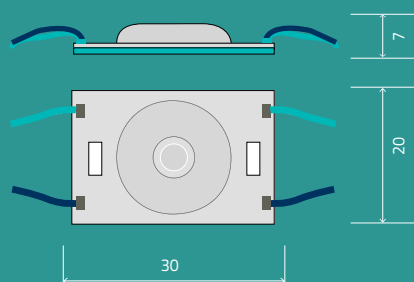

Codice	Colore	Temperatura colore	Lumen (lm)	Consumo (W/pz)	Corrente (A/pz)	Tensione d'esercizio
LU-1L-REG-PW	Bianco	6500K	100	0.75	0.0625	DC 24V



Luce diretta



PUBBLICITA64

STRIP REGULAR

Monofacciale interno

Tensione d'esercizio	DC 12V
Consumo	4.8W/m
Angolo luce	120°
Grado IP	IP 20
Temperatura d'esercizio	-20°C +55°C
Profondità consigliata	da 40 a 200 mm
Max collegabili	5 m
Confezione	50 m/roll
Garanzia	2 anni
Certificazioni	CE & Rohs

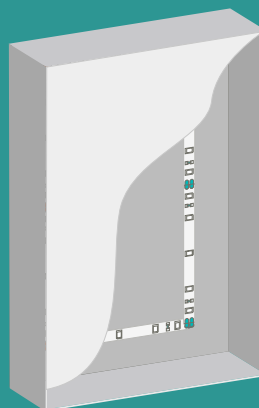

Lettere scatolate di medie dimensioni.
Retroilluminazione di insegne monofacciali
da 40 a 200 mm.

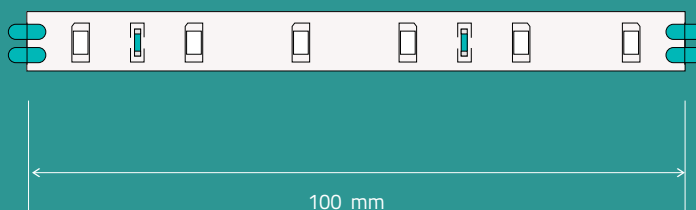

Codice	Colore	Temperatura colore	Lumen (lm)	Consumo (W/pz)	Corrente (A/pz)	Tensione d'esercizio
LU-60L-STRIP-PW	Bianco	6500K	22	4.8	0.4	DC 24V
LU-60L-STRIP-NW	Bianco naturale	4000K	22	4.8	0.4	DC 24V
LU-60L-STRIP-WW	Bianco caldo	3000K	22	4.8	0.4	DC 24V

INSEGNE

PROFILIA

Leggeri, resistenti, pratici

I profili estrusi in alluminio sono ottenuti tramite la modellazione ad alte temperature dell'alluminio in barre, garantendo così la realizzazione di strutture estremamente resistenti ma allo stesso tempo leggere, rispondendo a tutte le nuove esigenze di mercato.

Gli estrusi da noi commercializzati possono essere forniti con superficie anodizzata OX, bianco-nero o verniciati da cartella colori RAL.

Gli estrusi in alluminio con superficie anodizzata sono più indicati qualora vi fosse l'esigenza di una maggior protezione da agenti esterni potenzialmente dannosi. Gli estrusi in alluminio con superficie verniciata vengono invece consigliati laddove vi siano particolari esigenze estetiche.





Serie Londra



PUBBLICITA64

Londra 21 Monofacciale

Profilo estruso in alluminio per tensionamento tessuto con gommino. Ideale per lightbox monofacciali non luminosi di piccole-medie dimensioni per fissaggio a parete.

Colori disponibili:



RAL 9003 RAL 9005 RAL 9006

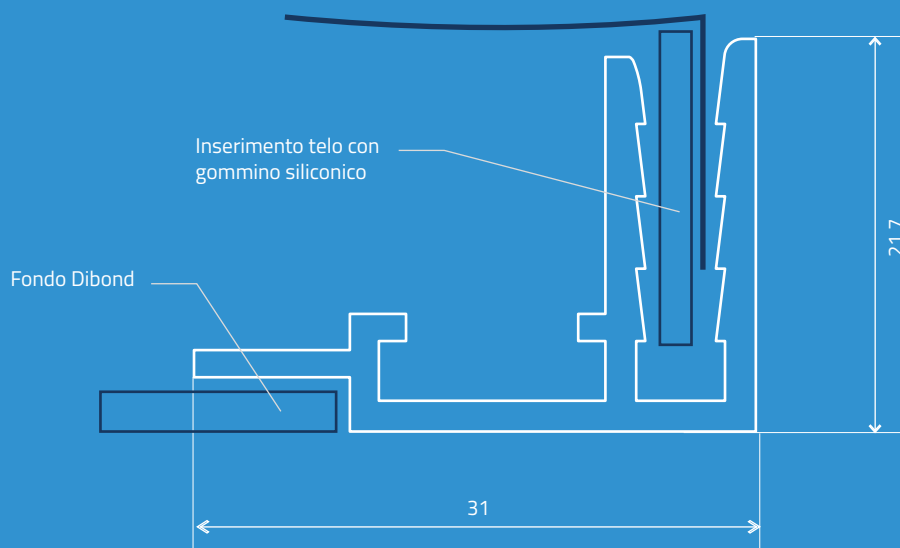



Serie Londra



PUBBLICITA64

Londra 40 Monofacciale

Profilo estruso in alluminio per tensionamento tessuto con gommino. Ideale per lightbox monofacciali luminosi di medie dimensioni per fissaggio a parete.

Colori disponibili:



RAL 9003 RAL 9005 RAL 9006

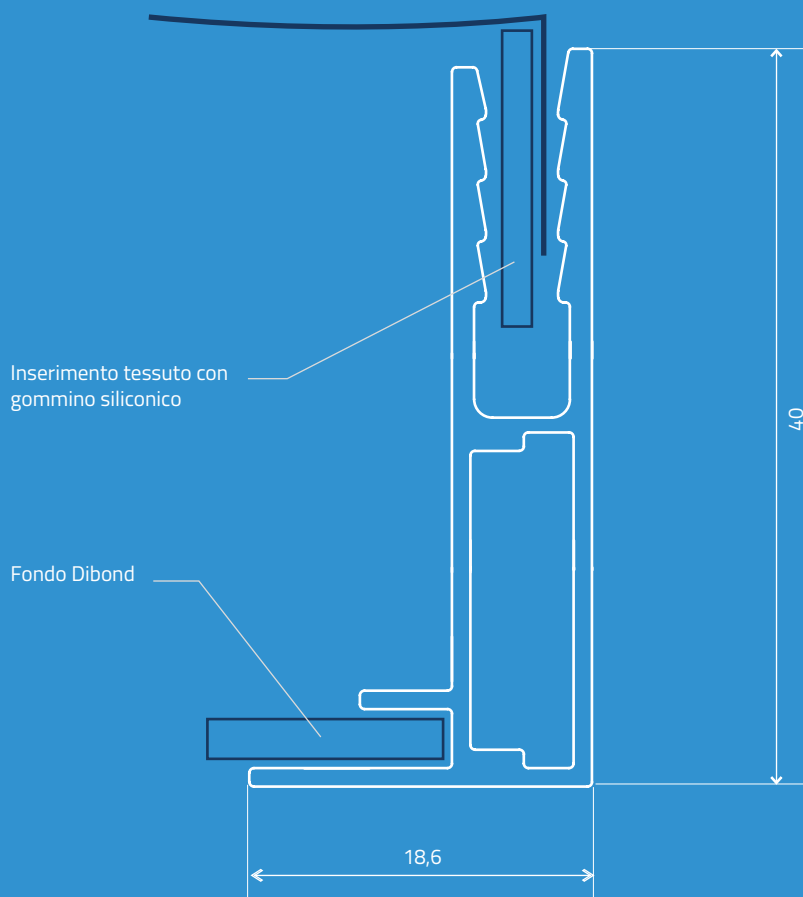



Serie Londra



PUBBLICITA64

Londra 64 Monofacciale

Profilo estruso in alluminio per tensionamento tessuto con gommino. Ideale per lightbox monofacciali luminosi di medie e grandi dimensioni per fissaggio a parete.

Colori disponibili:



RAL 9003 RAL 9005 RAL 9006

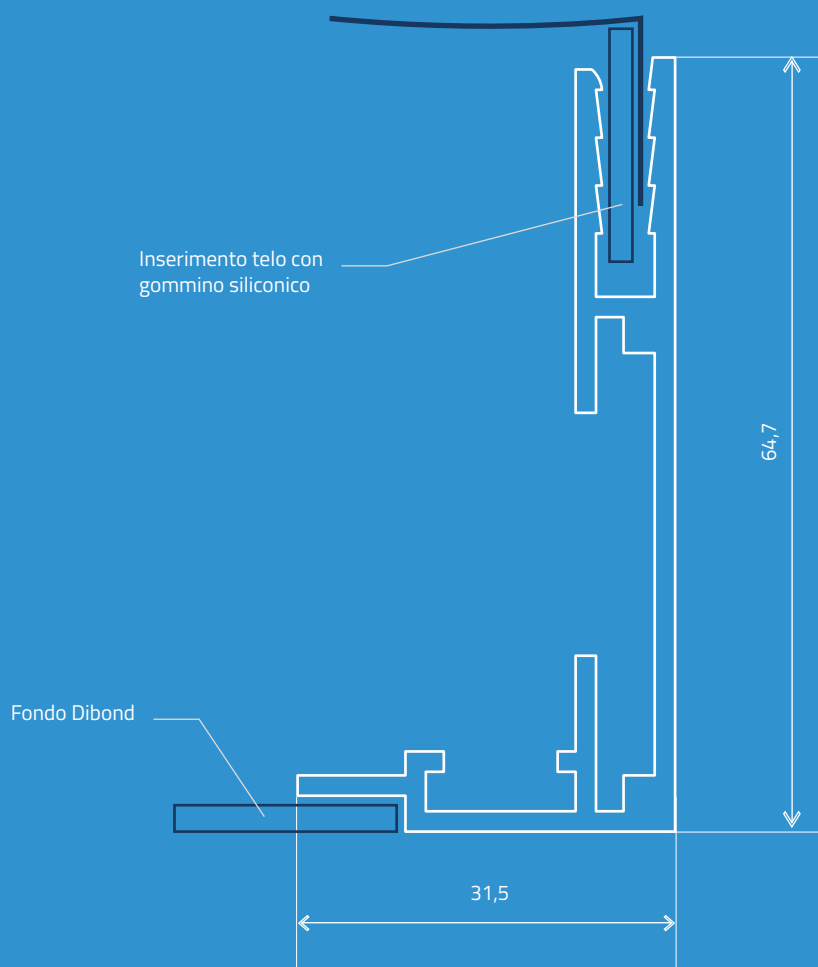



Serie Londra



PUBBLICITA64

Londra 100 Monofacciale

Profilo estruso in alluminio per tensionamento tessuto con gommino. Ideale per lightbox monofacciali luminosi di medie e grandi dimensioni per fissaggio a parete.

Colori disponibili:



RAL 9003 RAL 9005 RAL 9006

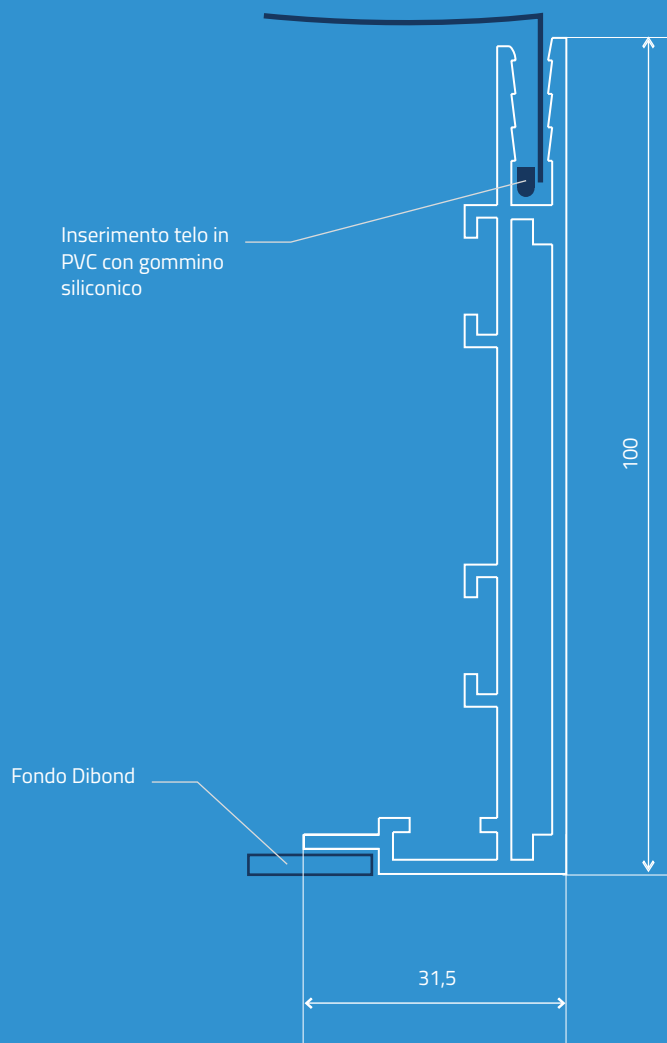



Londra 45° Monofacciale

Profilo estruso in alluminio per tensionamento tessuto con gommino. Per realizzare lightbox che proseguono con continuità intorno ad angoli su pareti o mobili.

Colori disponibili:



RAL 9003 RAL 9005 RAL 9006

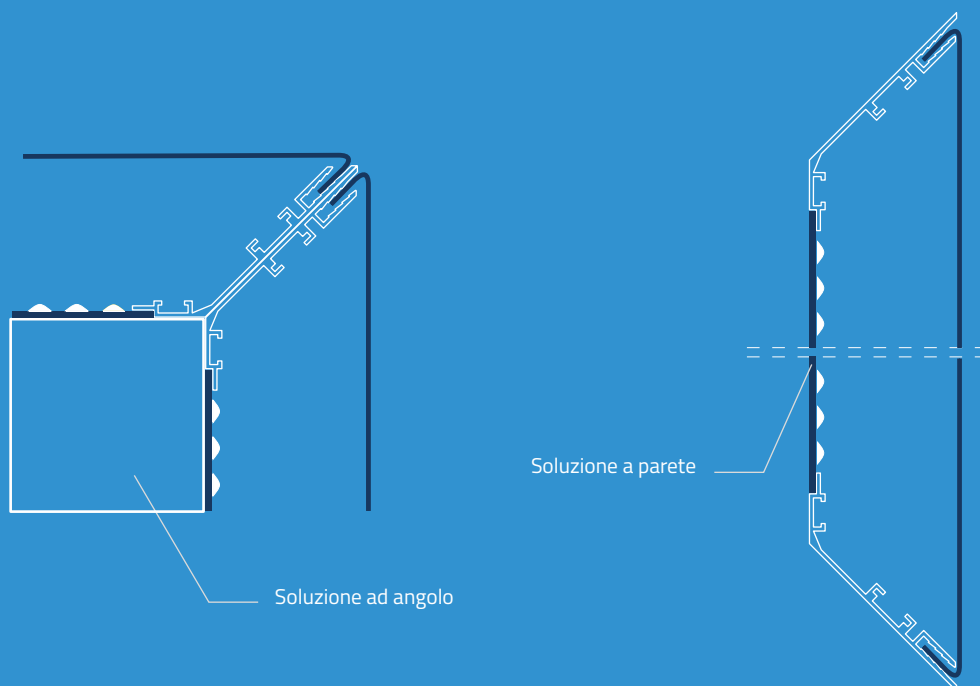
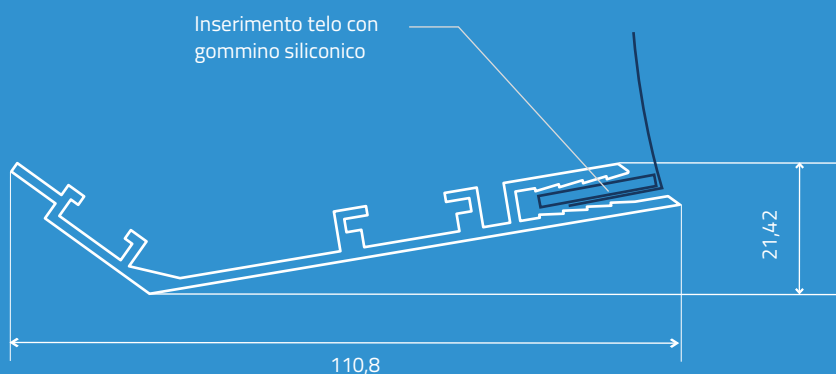



Serie Londra



Londra 50 Bifacciale

Profilo estruso in alluminio per tensionamento tessuto con gommino. Ideale per lightbox bifacciali non luminosi di piccole e medie dimensioni, fissaggio a sospensione o autoportante.

Colori disponibili:



RAL 9003 RAL 9005 RAL 9006

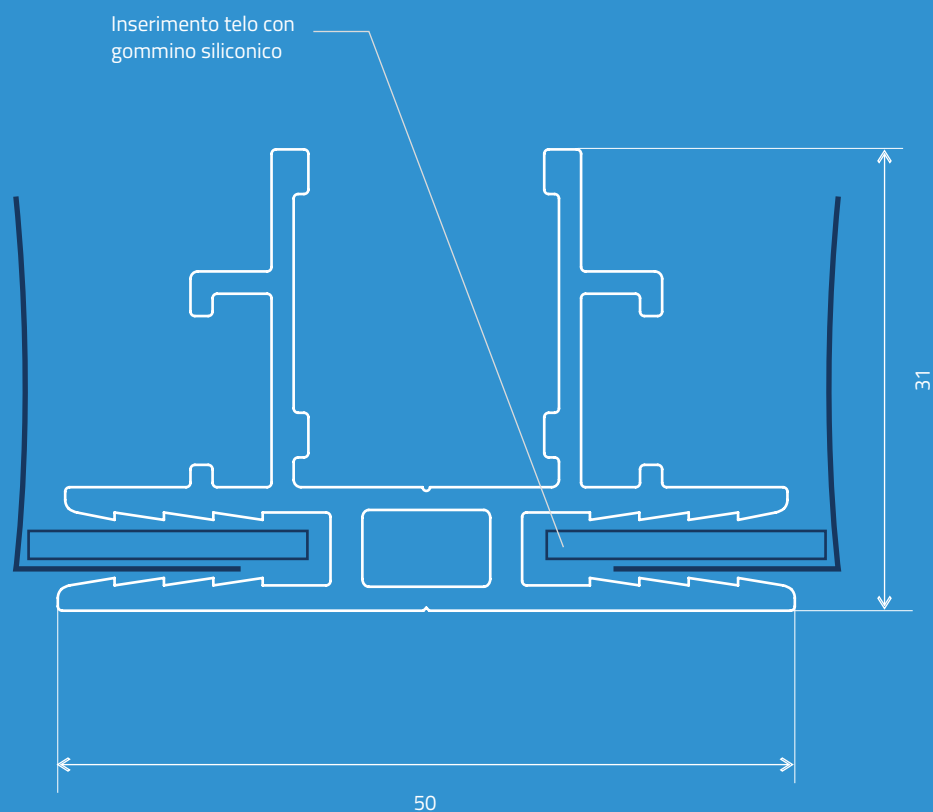



Serie Londra



PUBBLICITA64

Londra 100 Bifacciale

Profilo estruso in alluminio per tensionamento tessuto con gommino. Ideale per lightbox bifacciali luminosi di piccole e medie dimensioni, fissaggio a sospensione o autoportante.

Colori disponibili:



RAL 9003 RAL 9005 RAL 9006

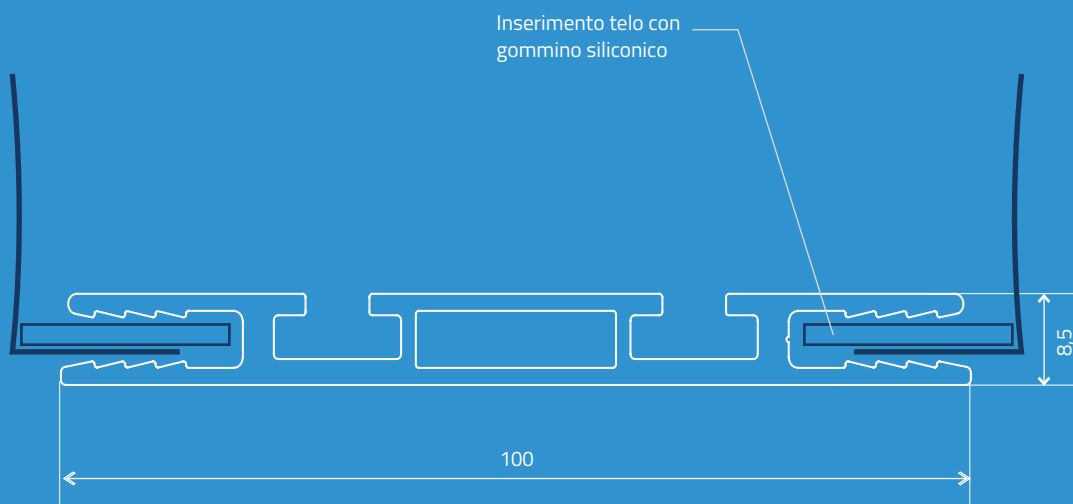



Serie Londra



PUBBLICITA64

Londra 120 Bifacciale

Profilo estruso in alluminio per tensionamento tessuto con gommino. Ideale per lightbox bifacciali luminosi di piccole e medie dimensioni, fissaggio a sospensione o autoportante.

Colori disponibili:



RAL 9003 RAL 9005 RAL 9006

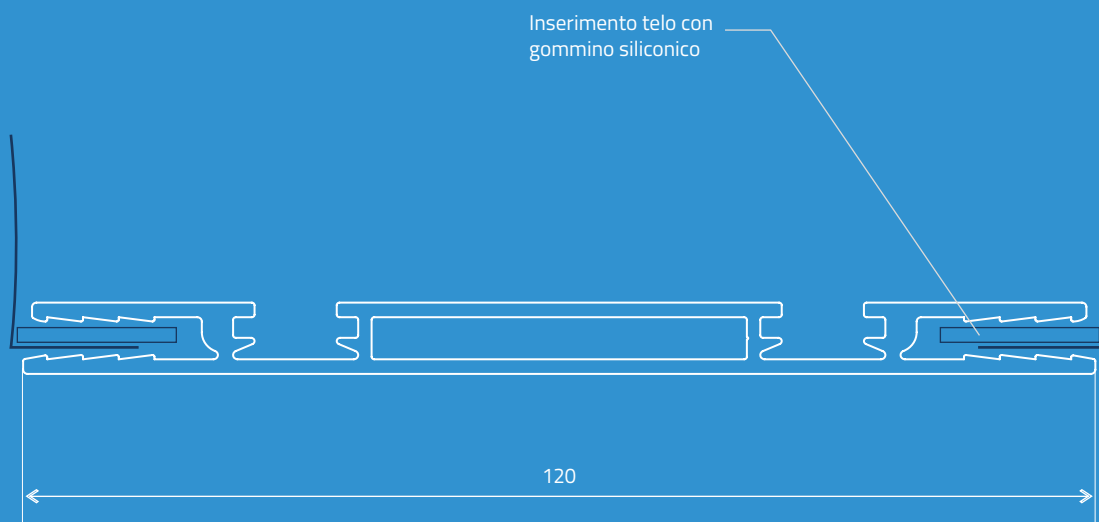



Serie Londra



PUBBLICITA64

Londra 140 Bifacciale

Profilo estruso in alluminio per tensionamento tessuto con gommino. Ideale per lightbox bifacciali luminosi di piccole e medie dimensioni, fissaggio a sospensione o autoportante.

Colori disponibili:



RAL 9003 RAL 9005 RAL 9006

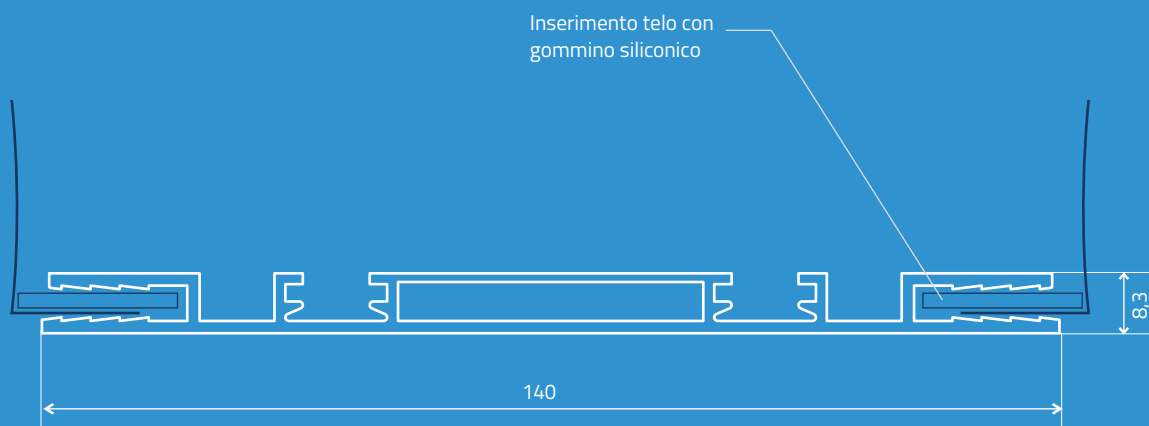



Serie Roma



PUBBLICITA64

Roma 80 Monofacciale

Profilo estruso in alluminio anodizzato per cassettoni luminosi. Ideale per cassettoni monofacciali di piccole dimensioni per uso interno ed esterno.

Colori disponibili:



RAL 9003 RAL 9005 RAL 9006

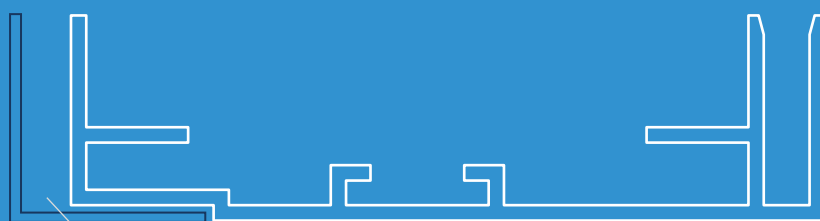

Inserimento lastra plexiglass
o pannello cieco

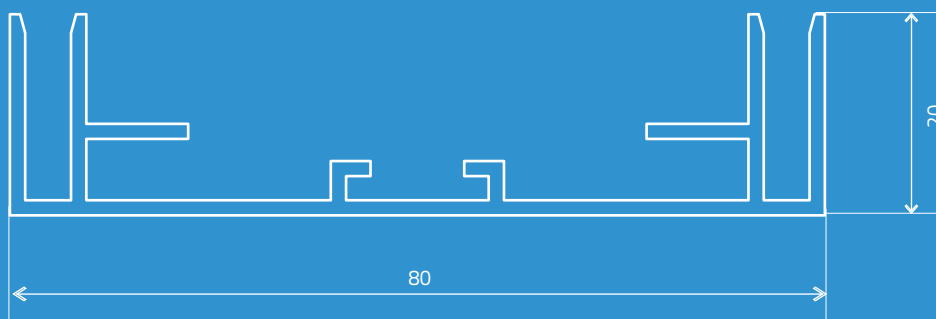



Serie Roma



PUBBLICITA64

Roma 110 Monofacciale

Profilo estruso in alluminio anodizzato per cassonetti luminosi. Ideale per cassonetti monofacciali e bifacciali di medie e grandi dimensioni per uso interno ed esterno.

Colori disponibili:



RAL 9003 RAL 9005 RAL 9006



Inserimento lastra plexiglass
o pannello cieco

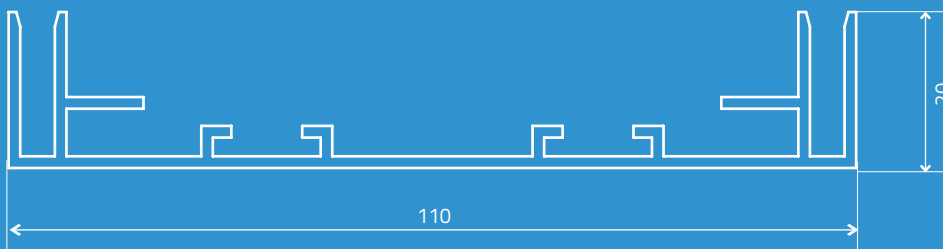



Serie Roma



PUBBLICITA64

Roma 140 Bifacciale

Profilo estruso in alluminio anodizzato per cassonetti luminosi. Ideale per cassonetti monofacciali di piccole e medie dimensioni per uso interno ed esterno.

Colori disponibili:



RAL 9003 RAL 9005 RAL 9006



Inserimento lastra plexiglass
o pannello cieco

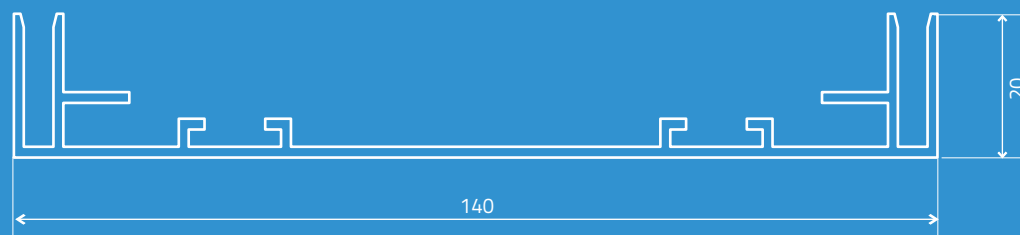



Serie Washington



PUBBLICITA64

Washington140 Monofacciale

Profilo estruso in alluminio per tensionamento telo pvc con accessori appositi. Ideale per cassonetti monofacciali luminosi di grandi dimensioni.

Colore disponibile:



RAL 9006

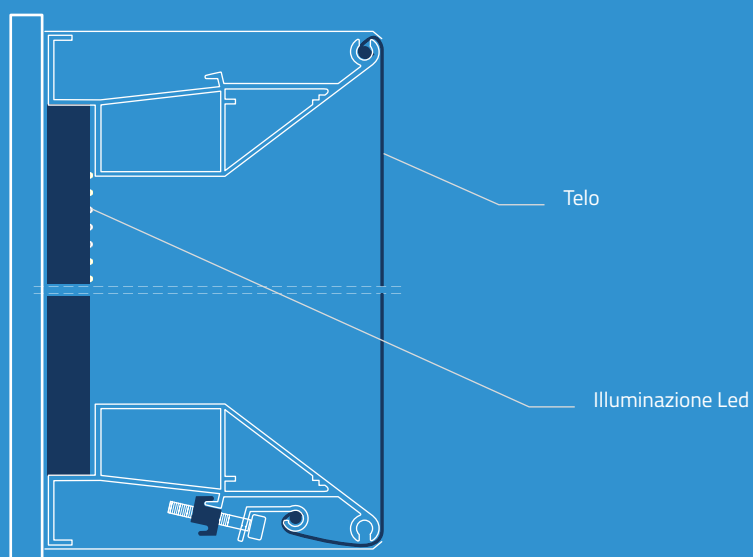
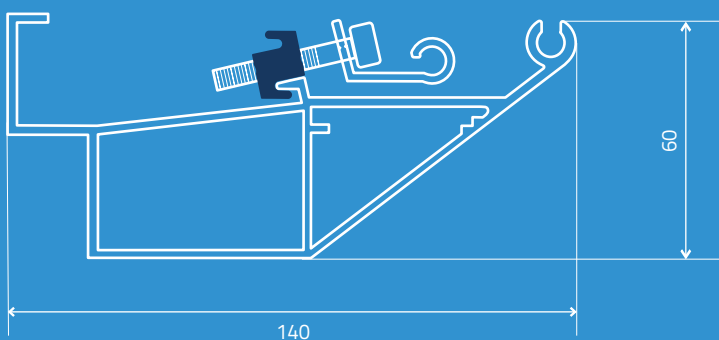



Serie Tirana



Tirana Monofacciale

Profilo estruso in alluminio per tensionamento telo pvc con graffette. Ideale per cassonetti monofacciali luminosi di grandi dimensioni. Consente di creare strutture di qualsiasi forma.

Colore disponibile:



RAL 9006

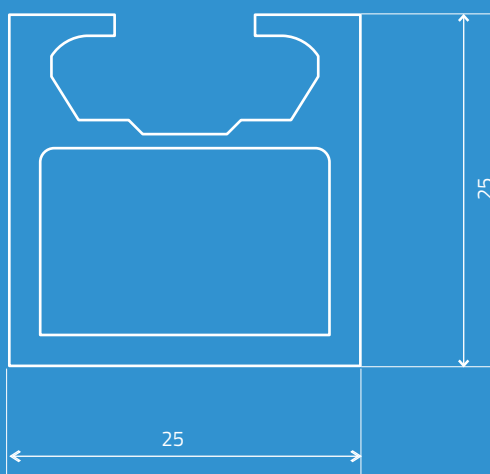
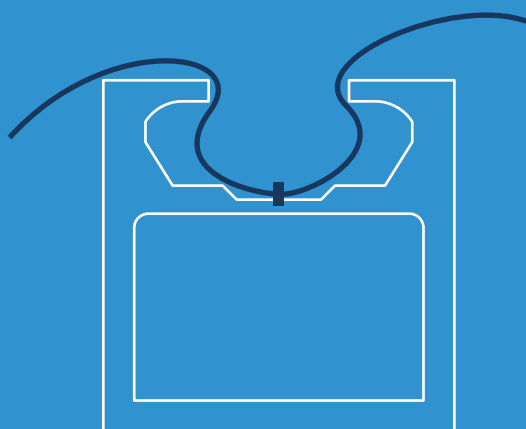



Serie Atene



Atene Monofacciale

Profilo estruso in alluminio per tensionamento telo PVC con guarnizioni apposite. Ideale per cassonetti monofacciali non luminosi di grandi dimensioni.

Colore disponibile:



RAL 9006

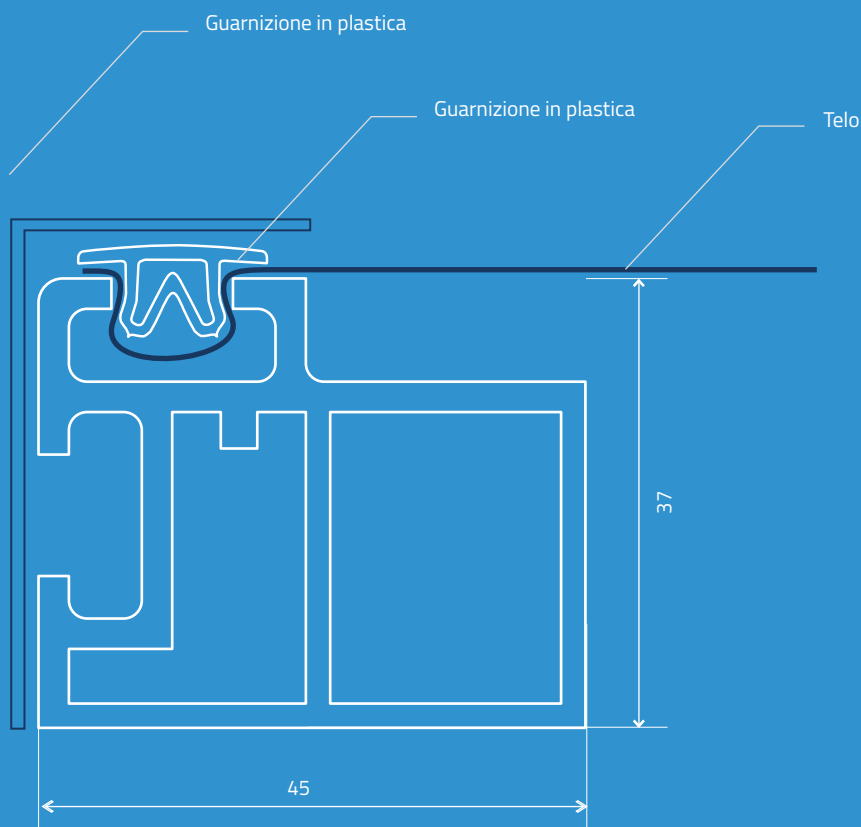

Accessori



A10
Guarnizione in plastica



A20
Clip di fissaggio tela
con foro filettato e vite



A30
Profilo per
tensionamento telo



A40
Piattino di
giunzione lineare



A50
Squadretta
di giunzione 90°

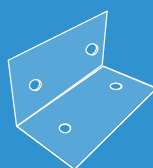

A60
Squadretta per profilo

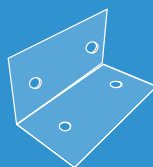

A70
Squadretta per profilo



A80
Profilo angolare
mm = 20x20



A90
Profilo angolare
mm = 50x50



A 100
Bordo perimetrale

BARRE ALLUMINIO INTERE DA MM 6.000

20 x 10 x 2 x 6000

15 x 15 x 2 x 6000

20 x 20 x 2 x 6000

25 x 25 x 2 x 6000

30 x 30 x 2 x 6000

35 x 35 x 2 x 6000

40 x 40 x 2 x 6000

50 x 50 x 2 x 6000

40 x 10 x 2 x 6000

40 x 20 x 2 x 6000

50 x 25 x 2 x 6000

60 x 60 x 2 x 6000



INSTALLAZIONI E ALLESTIMENTI

Cambia volto al tuo business

Se l'insegna è uno fra i tanti prodotti che trattiamo, l'allestimento ne è il palcoscenico naturale dove l'opera trova piena realizzazione rendendo la strategia efficace e vincente.

Cambiare volto al vostro business grazie ad un allestimento ideato, studiato e realizzato su misura vi consentirà di trovare una voce unica in un mercato sempre più affollato ma non sempre garante di qualità ed efficienza.







Affidati ai professionisti

Il nostro team è composto da specialisti altamente qualificati ed esperti, desiderosi di realizzare anche i progetti più complessi. Il processo di installazione è monitorato prima, durante e dopo la messa in opera.

Un servizio completo

Offriamo un accurato servizio di installazione e manutenzione di impianti pubblicitari, cartellonistica stradale, decorazioni di vetrate e automezzi, occupandoci anche della gestione burocratica dei permessi e delle autorizzazioni.





Un unico interlocutore

Che si tratti di installazioni interne o esterne penseremo noi a ogni singolo dettaglio, senza alcun onere di intermediazione. Dal sopralluogo per la verifica e lo studio di fattibilità, all'installazione vera e propria.

Perché un'idea possa essere pienamente realizzata anche nei casi più complessi servono i mezzi adatti: noi disponiamo di vere e proprie "officine volanti".

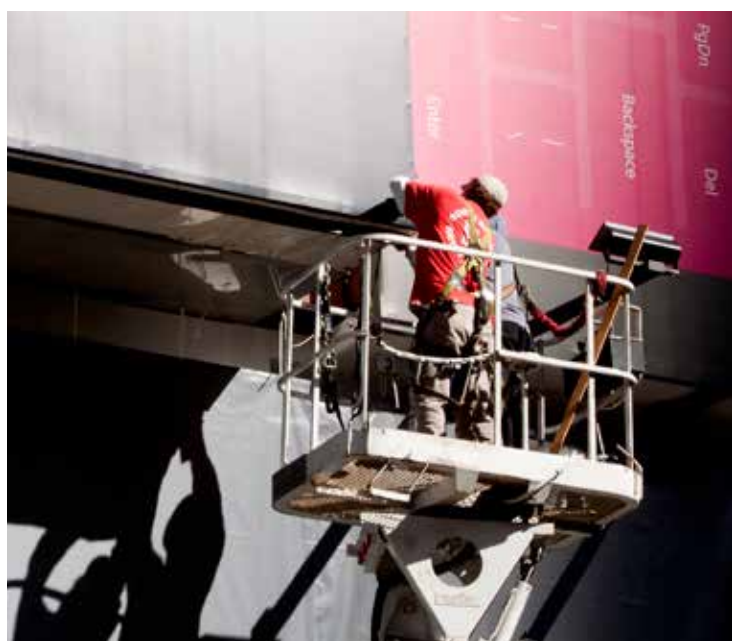

Allestimenti e stand

L'esperienza maturata nella progettazione e nella realizzazione di insegne trova la sua naturale estensione nel campo degli allestimenti interni.

Siamo in grado di realizzare progetti su misura per negozi, banche, supermercati e grandi spazi, oltre a stand per mostre ed eventi fieristici.



126

Decorazione automezzi

La personalizzazione degli automezzi è un ottimo sistema di comunicazione in quanto permette di diffondere la propria immagine aziendale su qualsiasi tipo di veicolo, che sia un singolo mezzo o grandi flotte aziendali.

Ci occupiamo di wrapping auto, furgoni di tutte le dimensioni, camion e autobus proponendo soluzioni sempre mirate agli obiettivi, con grafiche personalizzate e studiate insieme al cliente.



Pubblicità 64 Srl
Via Camillo Golgi, 27
25064 Gussago BS

info@pubblicita64.com
+39 030 312771